



User Manual

用戶手冊

用戶手冊

Manual del usuario

Manuel de l'utilisateur

Benutzerhandbuch

사용자 설명서

Руководство пользователя

Gebruikershandleiding

Instrukcja obsługi

Uživatelská příručka

Εγχειρίδιο χρήσης

Kullanım Kılavuzu

Manuale d'uso

Handbok

Brugervejledning

Brukerveiledning

Käyttöohje

Felhasználói kézikönyv

مدخستس ملال لیلد

Manual do Usuário

ユーザーマニュアル

Prefazione

Copyright

©2013 Vivitek Corporation. **vivitek**[®] è un marchio della Vivitek Corporation. Gli altri marchi sono di proprietà dei rispettivi proprietari. Tutti i valori, i pesi e le dimensioni sono approssimativi. Le specifiche sono soggette a cambiamenti senza preavviso.

Disclaimer

Le informazioni di questo documento sono soggette a cambiamenti senza preavviso. Il produttore non si assume alcuna responsabilità né offre garanzie rispetto ai contenuti del presente documento ed in particolare non concede alcuna garanzia implicita di commerciabilità o idoneità a scopi specifici. Il produttore si riserva il diritto di rivedere e di modificare periodicamente i contenuti di questa pubblicazione, senza alcun obbligo da parte sua di avvisare o notificare chiunque di tali revisioni o modifiche.

Riconoscimento dei marchi



Kensington è un marchio di ACCO Brand Corporation registrato negli Stati Uniti e con registrazioni approvate e richieste in attesa di approvazione in altri paesi del mondo.



HDMI, il logo HDMI e High-Definition Multimedia Interface sono marchi o marchi registrati di proprietà della HDMI Licensing LLC negli Stati Uniti ed in altri paesi.



MHL, il logo MHL e Mobile High-Definition Link sono marchi o marchi registrati di MHL Licensing, LLC.

Tutti gli altri nomi di prodotti utilizzati in questo manuale sono proprietà dei rispettivi proprietari e sono riconosciuti.



Importanti informazioni sulla sicurezza

Importante:

Si raccomanda di leggere accuratamente questa sezione del manuale prima di usare il proiettore Qumi. Queste istruzioni di sicurezza e per l'uso garantiranno molti anni d'uso in sicurezza del proiettore Qumi. Conservare questo manuale per riferimenti futuri.

Simboli usati

I simboli di "Avviso" sono usati sull'unità e in questo manuale per avvisare di situazioni pericolose.

In questo manuale sono usati gli stili che seguono per avvisare l'utente di informazioni importanti.

Nota:

Fornisce informazioni aggiuntive sul soggetto trattato.

Importante:

Fornisce informazioni aggiuntive che non devono essere ignorate.

Attenzione:

Avvisa di situazioni che possono danneggiare l'unità.

Avviso:

Avvisa di situazioni che possono danneggiare l'unità, creare condizioni di pericolo o provocare lesioni alle persone.

In tutto il manuale, i componenti e le voci del menu OSD (On-Screen Display) sono indicati in grassetto, come nell'esempio che segue:

“Premere il tasto **Menu** del telecomando per aprire il Menu **principale**.”

Informazioni generali sulla sicurezza

- Non aprire l'unità. All'interno non ci sono parti riparabili dall'utente. Fare riferimento a personale di servizio qualificato per le riparazioni.
- Seguire ed osservare tutti gli avvisi di questo manuale e riportati sull'unità.
- La lampada di proiezione è per sua natura molto luminosa. Non guardare dentro all'obiettivo quando la lampada LED è accesa per evitare lesioni alla vista.
- Non collocare l'unità su superfici, basi o carrelli instabili.
- Evitare di usare il sistema vicino all'acqua, alla luce diretta del sole o vicino ad attrezzature per il riscaldamento.
- Non collocare oggetti pesanti, come libri o borse, sopra l'unità.



Avvisi sull'installazione del proiettore Qumi

- Lasciare almeno 50 cm di spazio attorno allo scarico dell'aria.

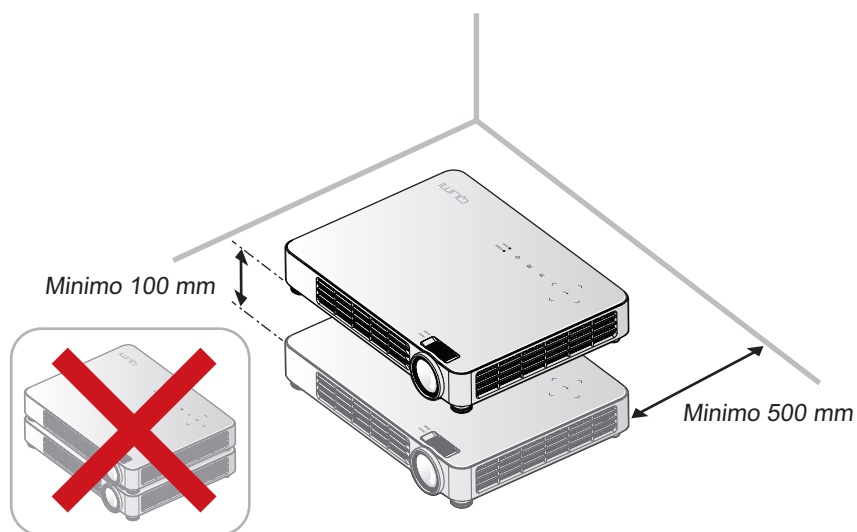

- Assicurarsi che le prese d'aria non riciclino l'aria calda dello scarico.
- Quando si usa il proiettore Qumi in un vano ad incasso, assicurarsi che la temperatura all'interno del vano non ecceda la temperatura operativa mentre il proiettore Qumi è in funzione, e che la presa e lo scarico dell'aria non siano ostruiti.
- Tutti i vani ad incasso devono superare una valutazione termica specializzata per garantire che il proiettore Qumi non ricicli l'aria dello scarico, altrimenti il dispositivo si spegnerà anche se la temperatura del vano è entro i limiti accettati della temperatura.

Attenzione:

Evitare di usare il proiettore Qumi in ambienti polverosi.



Sicurezza elettrica

- Usare solo il cavo d'alimentazione fornito in dotazione.
- Non collocare nulla sopra il cavo d'alimentazione. Collocare il cavo d'alimentazione dove non può essere calpestato.
- Rimuovere le batterie dal telecomando quando è immagazzinato oppure quando non è usato per periodi prolungati.

Pulizia del proiettore Qumi

- Scollegare il cavo d'alimentazione prima della pulizia. Vedere *Pulizia del proiettore Qumi* a pagina 45.

Nota:

Il proiettore Qumi sarà caldo dopo l'uso. Permette al proiettore Qumi di raffreddarsi prima di immagazzinarlo in uno scomparto chiuso.

Avvisi delle normative

Prima dell'installazione ed uso del proiettore Qumi, leggere gli avvisi delle normative nella sezione *Conformità alle disposizioni di legge* a pagina 57.

Spiegazione dei simboli



SMALTIMENTO: Non usare il sistema di raccolta dei rifiuti urbani per smaltire le attrezzature elettriche ed elettroniche. I paesi dell'Unione Europea usano servizi di raccolta differenziata e di riciclaggio.

Caratteristiche principali

- Unità leggera, facile da mettere in borsa e trasportare.
- Compatibile con tutti i principali standard video, includendo NTSC, PAL e SECAM.
- L'alto livello di luminosità permette di eseguire presentazioni di giorno oppure in stanze illuminate.
- Supporta risoluzioni fino a UXGA a 16,7 milioni di colori per immagini nitide e chiare.
- L'installazione flessibile permette la proiezione frontale, posteriore, a soffitto e posteriore a soffitto.
- La linea di visione della proiezione rimane squadrata, con correzione avanzata della distorsione per le proiezioni angolate.
- Rilevamento automatico dell'origine dell'ingresso.

Informazioni su questo manuale

Questo manuale è inteso per gli utenti finali e descrive come installare ed usare il proiettore Qumi. Ogni volta possibile, informazioni importanti – come illustrazioni e loro descrizioni – sono state mantenute in una pagina. La scelta di questo formato stampabile è stata dettata sia per la comodità degli utenti, sia per risparmiare carta e quindi proteggere l'ambiente. Si suggerisce di stampare solo le sezioni che soddisfano le necessità personali.



Indice

Prefazione.....	ii
Capitolo 1 Rassegna complessiva.....	1
Descrizione	1
Accessori	3
Telecomando	4
Tasti del proiettore Qumi e del telecomando	4
Schermata del lettore multimediale	5
Capitolo 2 Preparazione.....	6
Che cosa è necessario	6
Installazione del proiettore Qumi	7
Preparazione del telecomando	13
Capitolo 3 Qumi Media Suite	14
Descrizione	14
Musica	15
VideoPlayer.....	17
Foto	18
Documenti-reader	19
WiFi.....	20
Browser web	23
Visualizzazione WiFi	24
Impostazioni.....	25
Capitolo 4 Menu OSD (On-Screen Display) d'impostazione	27
Controlli del menu OSD	27
Impostazione della lingua del menu OSD.....	28
Panoramica del menu OSD	29
Menu Immagine	30
Menu Impost. 1	34
Menu Impost. 2.....	39
Capitolo 5 Manutenzione del proiettore Qumi	45
Pulizia del proiettore Qumi.....	45
Pulizia dell'obiettivo.....	45
Risoluzione dei problemi.....	46
Sito Supporto Vivitek.....	50
Specifiche	51
Rapporto tra distanza di proiezione e dimensioni di proiezione	52
Tabella della distanza e dimensioni di proiezione	52
Tabella delle modalità di temporizzazione	53
Tabella temporizzazione 2D→3D.....	54
Tabella di temporizzazione 3D	55
Dimensioni proiettore Qumi	56
Conformità alle disposizioni di legge	57
Certificazioni di sicurezza	57
Smaltimento e Riciclaggio	57



Capitolo 1 Rassegna complessiva

Descrizione

Veduta frontale/superiore/laterale destra

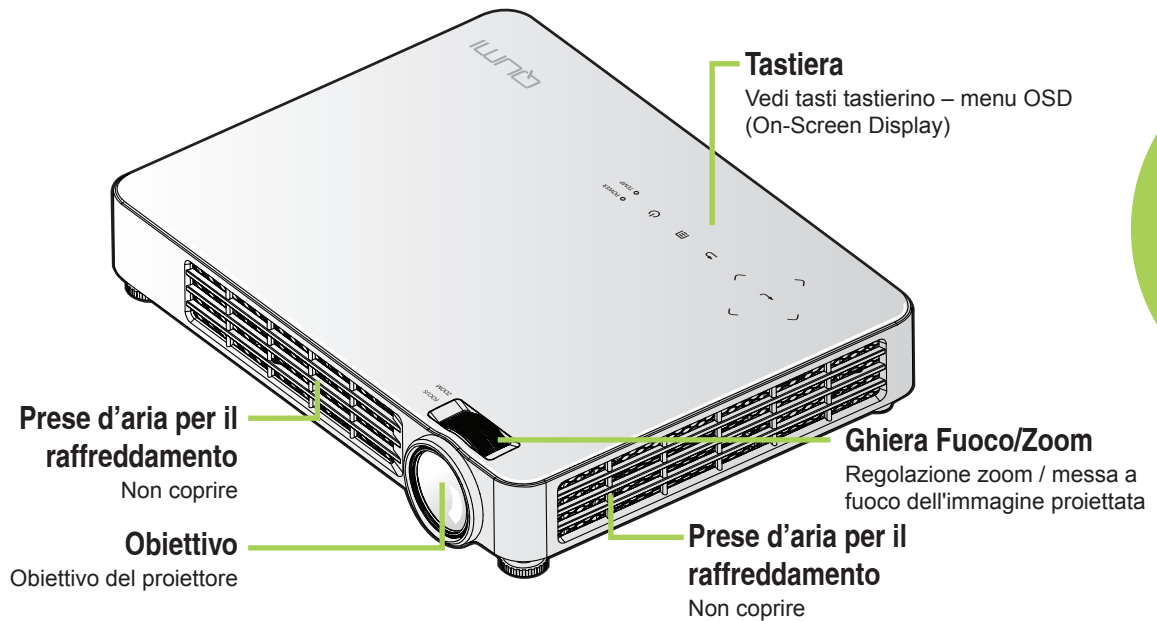

Tastiera

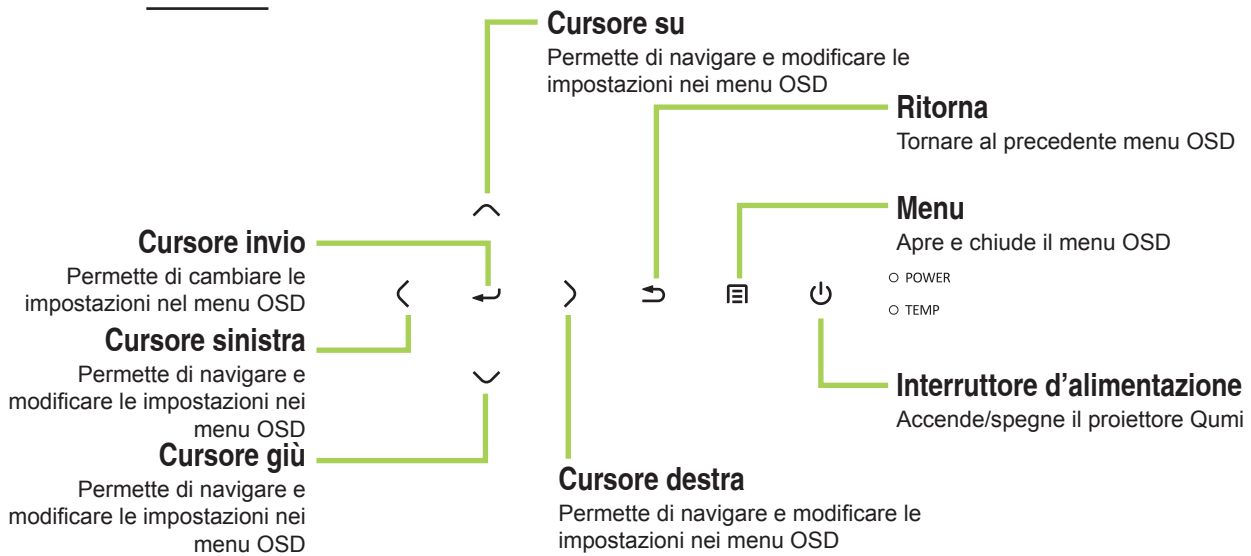

Veduta posteriore/superiore/laterale sinistra

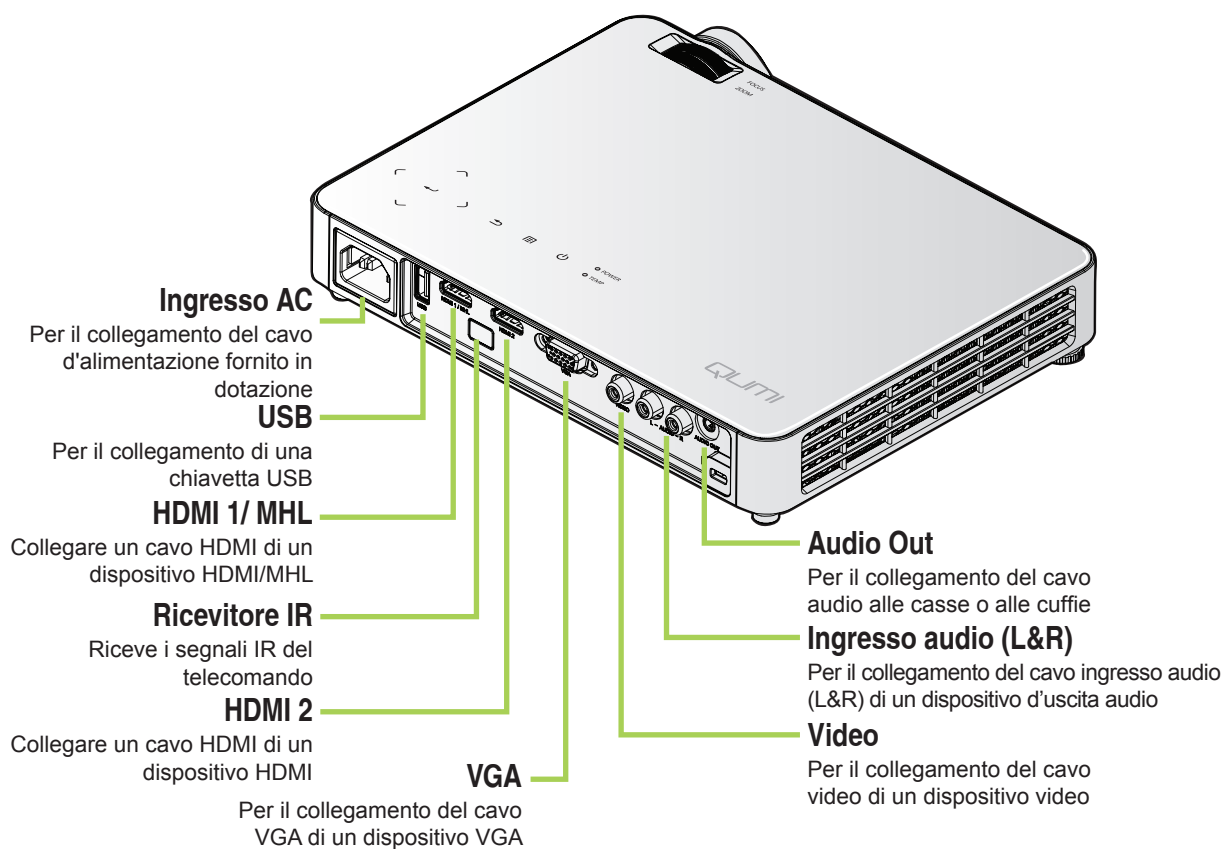

Veduta inferiore

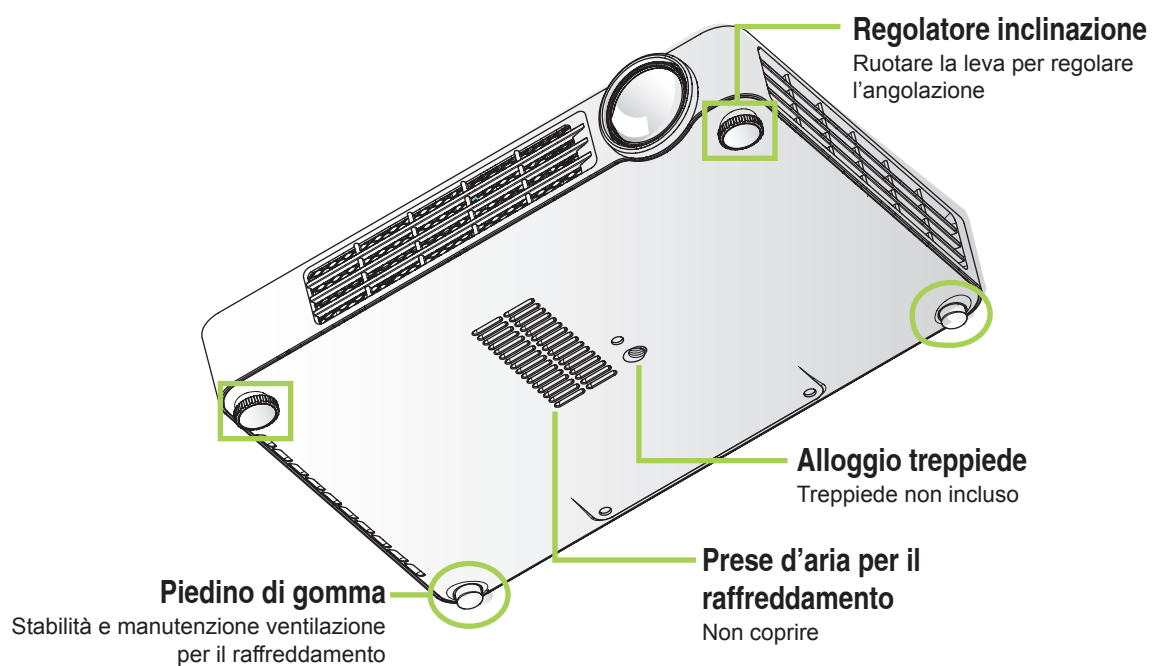

Accessori

Insieme al proiettore Qumi, la confezione include i seguenti accessori:



Telecomando (con una batteria 3V CR2025)



Cavo HDMI Standard

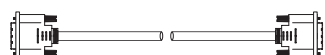

Cavo VGA

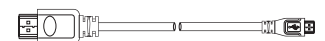

Cavo MHL

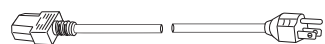

Cavo d'alimentazione locale



Kit documentazione
(Manuale d'uso, Guida rapida, Scheda della garanzia)



Custodia



Coperchio obiettivo

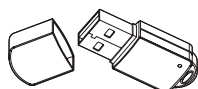

Dongle WiFi (optional)

Se uno qualsiasi degli elementi manca, appare danneggiato, oppure se l'unità non funziona, mettersi immediatamente in contatto con il rivenditore. Si raccomanda di conservare l'imballo originale nel caso sia necessario restituire l'attrezzatura per la riparazione in garanzia.

Nota:

Gli accessori variano da modello a modello.



Telecomando

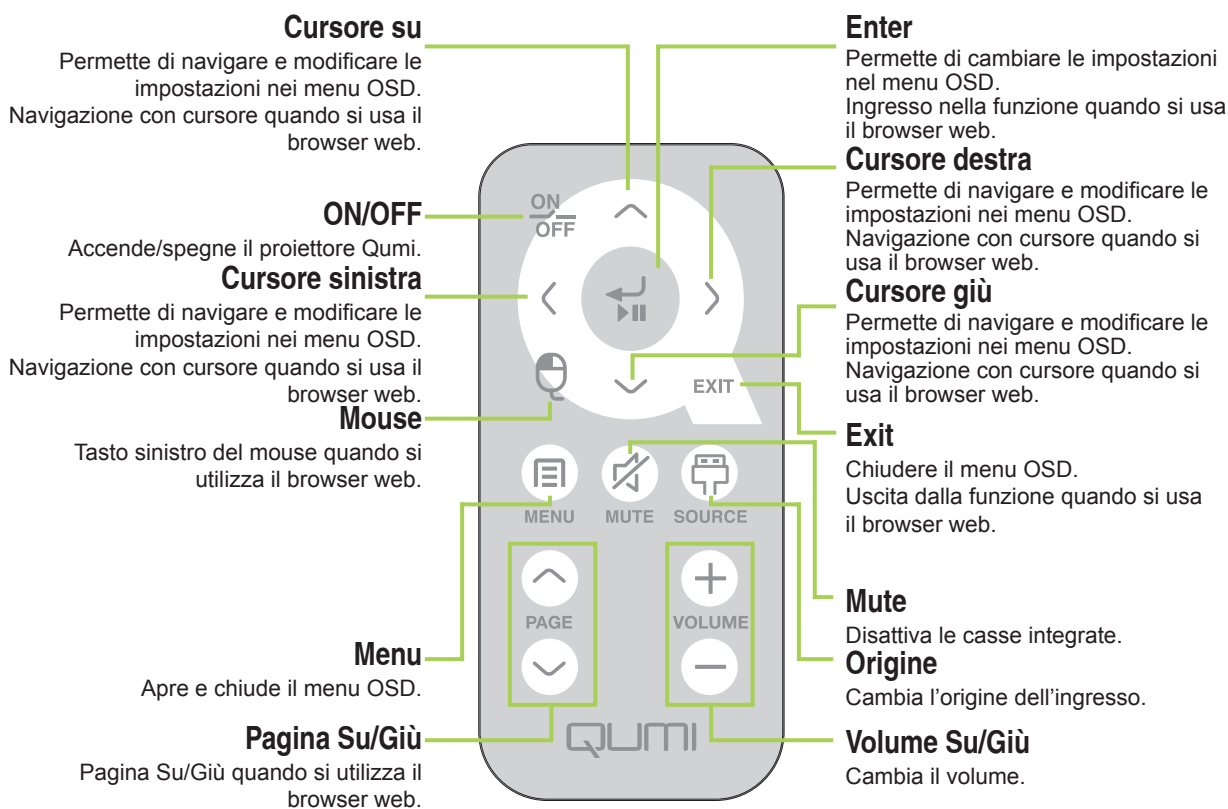

Importante:

1. Assicurarsi che non ci siano ostacoli fra il telecomando ed il proiettore Qumi. Se la traiettoria tra il telecomando ed il proiettore Qumi è ostruita, il segnale può essere deviato da alcune superfici riflettenti.
2. I tasti del pannello del proiettore Qumi hanno la stessa disposizione e funzioni simili ai tasti corrispondenti del telecomando. Questo Manuale d'uso descrive il funzionamento del proiettore usando il telecomando.

Tasti del proiettore Qumi e del telecomando

Il proiettore Qumi può funzionare usando il telecomando oppure i tasti sul pannello superiore del proiettore Qumi. Tutte le operazioni possono essere eseguite col telecomando; tuttavia, premendo una combinazione di tasti del pannello del proiettore Qumi si eseguono le stesse operazioni del telecomando.

Il telecomando non è usato solo per spostare il cursore nei menu, ma anche per controllare le funzioni multimediali (riproduzione di musica e video). Fare riferimento alla sezione pagina 14 per altri dettagli sul controllo delle funzioni multimediali col telecomando.

Schermata del lettore multimediale

La schermata del lettore multimediale è l'interfaccia principale della serie Qumi Q7. Se si inserisce una chiavetta USB quando si accende il proiettore Qumi appare la schermata del lettore multimediale. Nella schermata del lettore multimediale, si può scegliere il tipo di supporto da visualizzare selezionando tra:

- Musica – Un lettore audio che supporta molti tipi di file audio, pronto per riprodurre la musica.
- VideoPlayer – Un lettore video facile da usare che visualizza vari formati di film.
- Foto – Un visualizzatore di foto che contiene la funzione di presentazione.
- Documenti-reader – Un visualizzatore di documenti.
- Visualizzazione WiFi – Utilizzare questa funzione per configurare il collegamento ad un punto di accesso wireless.
- Browser web – Un browser web per navigare in Internet.
- WiFi – Utilizzare questa opzione per scegliere un punto di accesso Wi-Fi.
- Impostazioni – Le impostazioni del proiettore Qumi possono essere regolate in questo menu.

Nota:

Le funzioni di WiFi e Browser web sono disponibili solo con il dongle Q7.

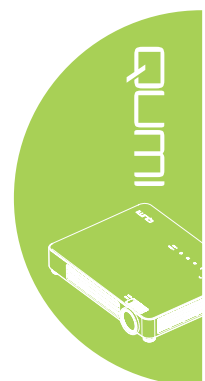

Capitolo 2 Preparazione

Che cosa è necessario

Al proiettore Qumi possono essere collegati molti tipi di dispositivi esterni e periferiche. Possono essere collegati lettori musicali esterni o portatili per riprodurre la musica. Possono essere collegati lettori DVD, VCD e VHS per riprodurre film. Si possono anche usare videocamere e fotocamere digitali per riprodurre video e visualizzare foto. Possono essere collegati computer, come anche periferiche tipo chiavette USB per visualizzare documenti ed altri tipi di file multimediali.

Questi dispositivi possono essere collegati al proiettore Qumi usando i cavi appropriati. Assicurarsi che il dispositivo sia dotato dell'appropriato connettore d'uscita.

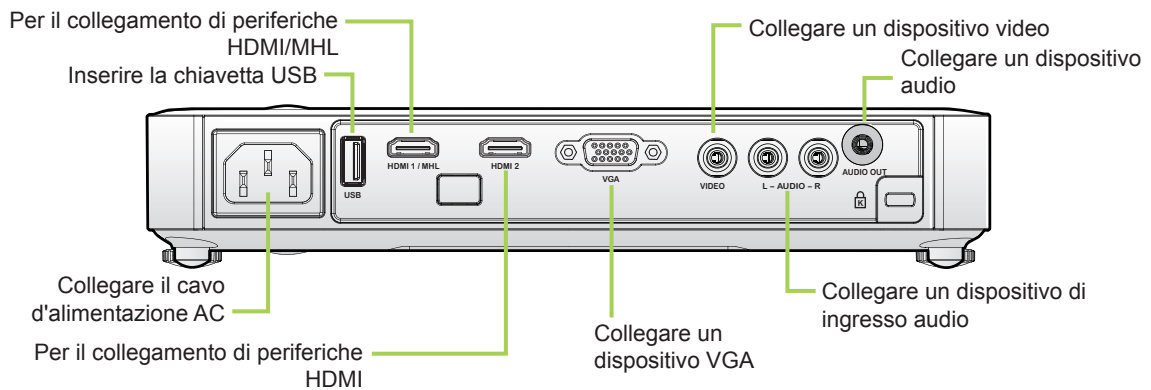

Avviso:

Come misura di sicurezza, scollegare tutta l'alimentazione dal proiettore Qumi e dai dispositivi prima di eseguire i collegamenti.

Installazione del proiettore Qumi

Collegamento ad un dispositivo HDMI

Collegare il proiettore Qumi ad un dispositivo HDMI utilizzando un cavo HDMI.

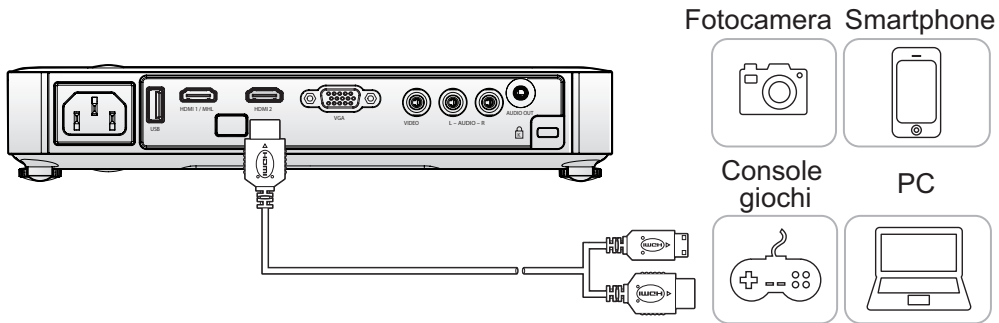

Collegamento ad un dispositivo MHL

Collegare il proiettore Qumi ad un dispositivo compatibile MHL utilizzando un cavo MHL.

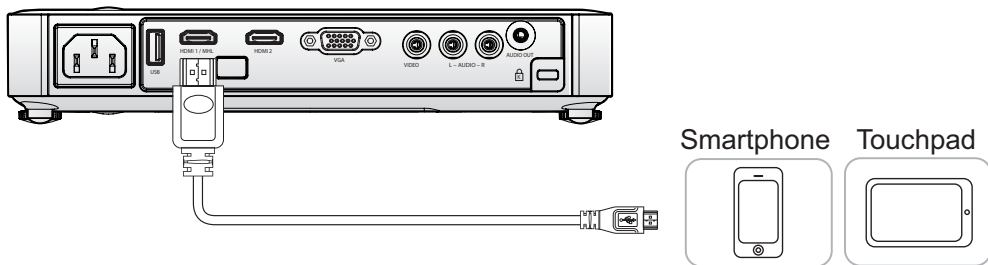

Nota:

Per alcuni dispositivi compatibili MHL, la cui uscita non è attraverso la porta micro-USB, potrebbe essere richiesto un cavo adattatore supplementare.

Collegamento ad un PC

Collegare il proiettore Qumi ad un personal computer utilizzando un cavo VGA.

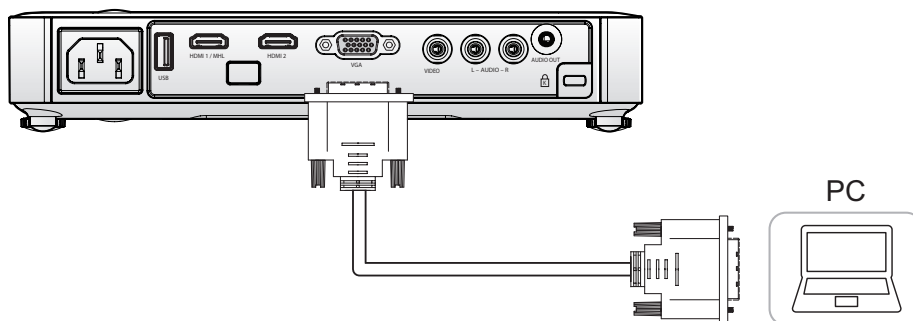

Nota:

Il PC deve essere dotato di porta uscita VGA per usare il cavo VGA ed eseguire il collegamento al proiettore Qumi.



Inserimento di una chiavetta USB

Collegare una chiavetta USB al proiettore Qumi inserendo il dispositivo d'archiviazione nella porta appropriata.

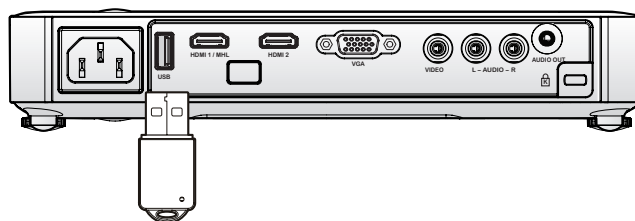

Collegamento video

Collegare i dispositivi audio/video al proiettore Qumi usando il cavo audio/video.

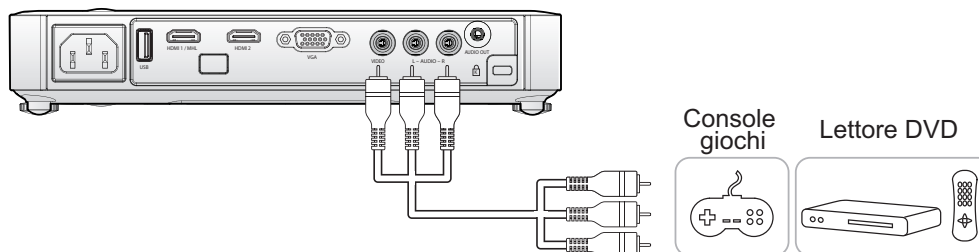

Collegamento audio

Collegare le cuffie o le casse mini al proiettore Qumi inserendo il connettore nella porta Audio Out.

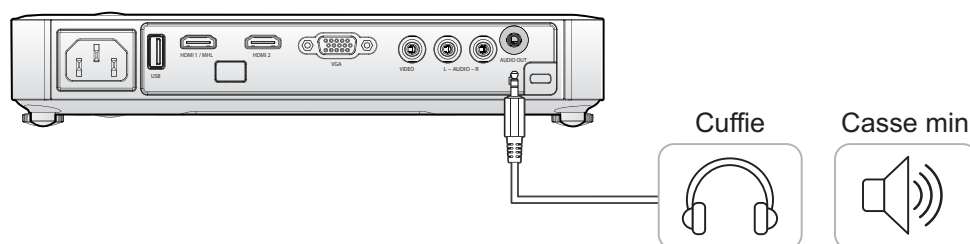

Accensione e spegnimento del proiettore Qumi

1. Collegare il cavo d'alimentazione AC al proiettore Qumi. Collegare l'altra estremità del cavo d'alimentazione AC ad una presa a muro.

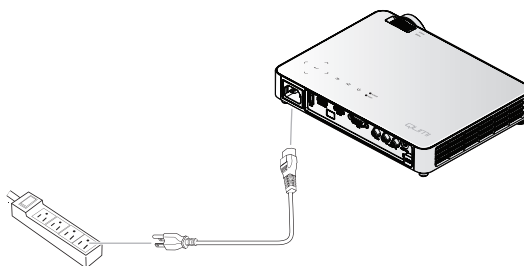

2. Premere il tasto  **POWER** per accendere il proiettore Qumi.

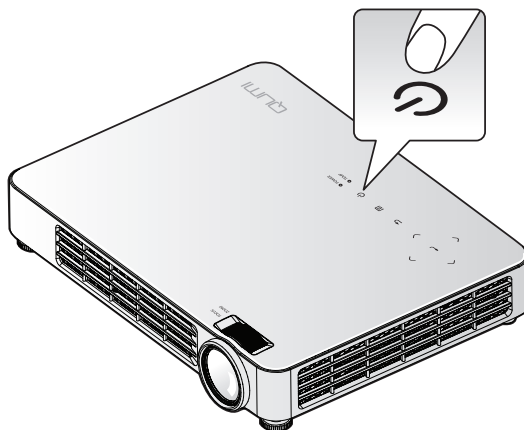

Viene visualizzata la schermata d'avvio del proiettore Qumi ed i dispositivi collegati sono rilevati.

Vedere *Impostazione di una password d'accesso (Blocco di sicurezza)* a pagina 11 se la funzione Blocco di sicurezza è abilitata.



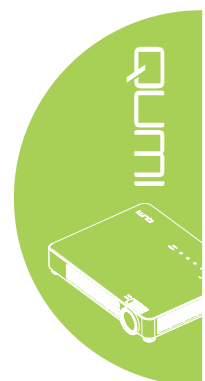

3. Se sono collegati più dispositivi, premere il tasto **SOURCE** del telecomando ed usare il tasto ▲ o ▼ per selezionare il dispositivo applicabile, oppure premere contemporaneamente i tasti ▲ e ▼, oppure ◀ e ▶ del pannello di controllo del proiettore Qumi.

- VGA: RGB analogico, Component: ingresso YCbCr / YPbPr DVD, oppure ingresso YPbPr HDTV
- Composite: video composito tradizionale
- HDMI 1 / MHL: HDMI / DVI / MHL
- HDMI 2: HDMI / DVI
- USB: Chiavetta USB

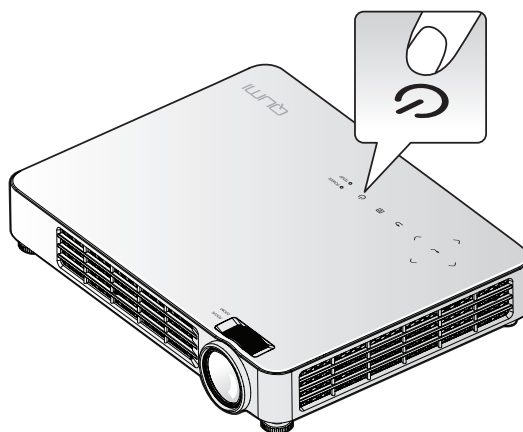

4. Premere il tasto  **POWER** per spegnere il proiettore Qumi.



5. Quando appare il messaggio "Alimentazione off? /Premere di nuovo Alimentaz", premere il tasto  **POWER**. Il proiettore in tal modo si spegne.

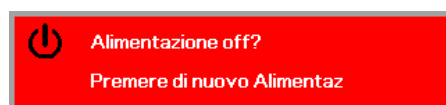

Regolazione dell'immagine

Usare il controllo **zoom immagine** (sul proiettore) per ridimensionare l'immagine proiettata e le dimensioni dello schermo (B).
Usare il controllo di **messa a fuoco** (sul proiettore) per mettere a fuoco l'immagine proiettata (A).

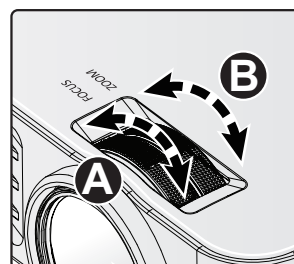

Impostazione di una password d'accesso (Blocco di sicurezza)

Si può creare una password per prevenire l'uso non autorizzato del proiettore Qumi. Quando è abilitata la funzione d'accesso con password, dopo l'accessione del proiettore Qumi deve essere inserita la password.

Attenersi alle istruzioni che seguono per creare una password:

1. Premere il tasto **MENU** del telecomando o **MENU** del pannello di controllo per aprire il menu OSD (On-Screen Display).

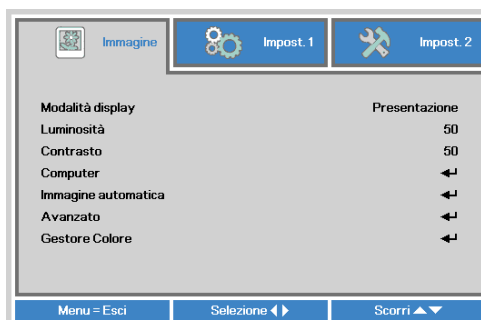

2. Spostare il cursore sulla scheda **Impost. 1** e scorrere in basso per selezionare **Avanzato 1**.



3. Premere il tasto **▲** o **▼** per selezionare **Blocco di sicurezza**, quindi premere il tasto **←**.

4. Premere il tasto **◀** o **▶** per abilitare o disabilitare la funzione Blocco di sicurezza.



Appare automaticamente la finestra di dialogo della password.

5. Usare i tasti **▲▼◀▶** del telecomando o del pannello di controllo del proiettore per inserire la password. Può essere usata qualsiasi combinazione dei tasti di navigazione (ne devono essere scelti cinque).

Premere i tasti di navigazione in qualsiasi ordine per impostare la password.

Poi, premere il tasto **MENU** per uscire dalla finestra di dialogo.

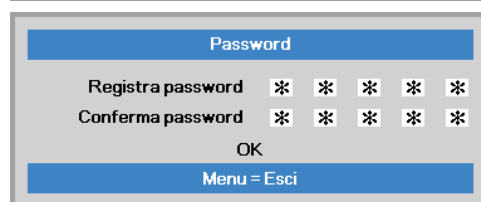
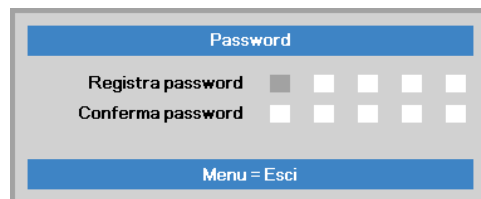

- 6.** Quando la funzione **Blocco di sicurezza** è abilitata, all'accensione del proiettore Qumi è visualizzato il menu di conferma della password.

Inserire la password creata al punto 5.

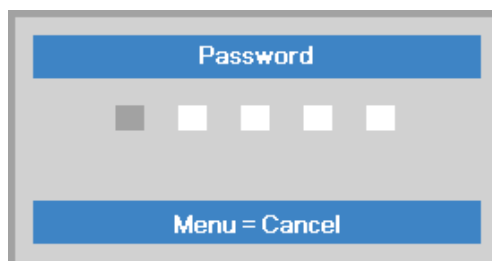

Importante:

Conservare la password in un luogo sicuro. Senza la password non sarà possibile usare il proiettore Qumi. Rivolgersi al rivenditore per informazioni su come ripristinare la password nel caso vada perduta.

Uso del treppiede

Sul pannello inferiore del proiettore Qumi può essere collegato un treppiede. Si possono collegare vari tipi di treppiede standard.

Specifiche dei treppiedi supportati:

- Tipo: Mini treppiede
- Dimensioni dell'alloggio: 1/4-20 L6,3 mm

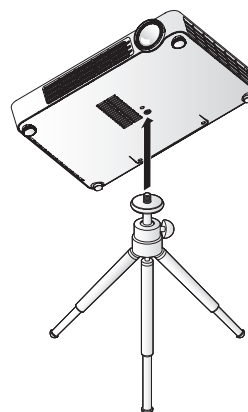

Regolazione del livello del proiettore

Prendere nota di quanto segue durante l'impostazione del proiettore:

- Il tavolo o il supporto su cui poggia il proiettore deve essere in piano e robusto.
- Collocare il proiettore in modo che sia perpendicolare allo schermo.
- Assicurarsi che i cavi siano in una posizione sicura. Diversamente si potrebbe inciampare.

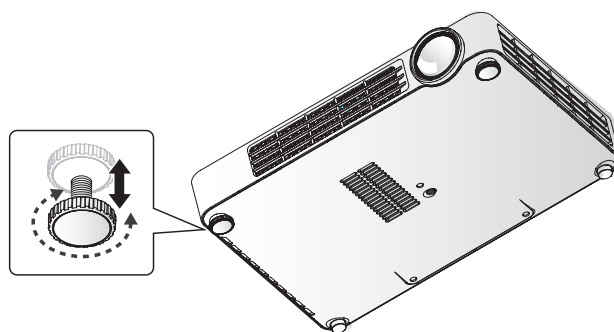

Per regolare l'angolazione dell'immagine, girare verso destra o sinistra il regolatore dell'inclinazione finché si ottiene l'angolazione voluta.

Preparazione del telecomando

Il telecomando è fornito con una (1) batteria al Litio 3V (CR2025). La batteria potrebbe essere già installata nel telecomando.

Per iniziare ad usare il telecomando, rimuovere la pellicola di plastica (A) dallo scomparto batterie.

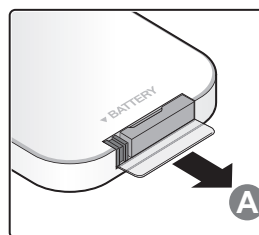

Sostituzione della batteria del telecomando

- 1.** Togliere il coperchio dello scomparto batterie facendolo scorrere nella direzione indicata dalla freccia (A). Poi estrarre il coperchio facendolo scorrere nella direzione indicata dalla freccia (B).
- 2.** Rimuovere la vecchia batteria ed inserire quella nuova con il polo positivo rivolto verso l'alto.
- 3.** Inserire e chiudere il coperchio.

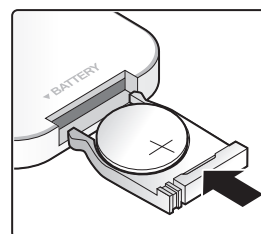
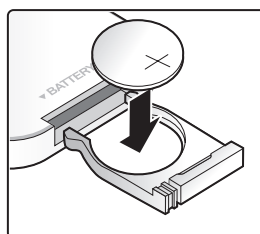
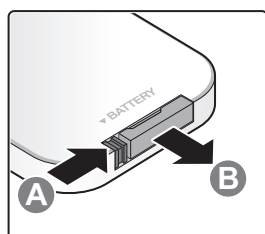

Attenzione:

1. Usare solo batterie al Litio 3V (CR2025).
2. Smaltire le batterie usate osservando le normative ed ordinanze locali.
3. Rimuovere la batteria quando non si usa il Qumi proiettore per periodi prolungati.

Portata operativa

Il telecomando usa la trasmissione a raggi infrarossi (IR) per controllare il proiettore Qumi. Non è necessario puntare il telecomando direttamente verso il proiettore Qumi.

Il telecomando funziona in modo appropriato entro un raggio di circa 7 metri (23 piedi) e di 15 gradi sopra o sotto il livello del proiettore Qumi (se il telecomando non è tenuto perpendicolare sui lati o sulla parte posteriore del proiettore Qumi).

Se il proiettore Qumi non risponde al telecomando, avvicinarsi al proiettore Qumi.



Capitolo 3 Qumi Media Suite

Descrizione

Qumi Media Suite è progettato per fornire un facile accesso ai file di una chiavetta USB collegata. Possono essere riprodotti musica, film, immagini e documenti.



Il menu di Media Suite contiene 8 applicazioni:

- Musica – Un lettore audio che supporta molti tipi di file audio, pronto per riprodurre la musica.
- VideoPlayer – Un lettore video facile da usare che visualizza vari formati di film.
- Foto – Un visualizzatore di foto che contiene la funzione di presentazione.
- Documenti-reader – Un visualizzatore di documenti.
- Visualizzazione WiFi – Utilizzare questa funzione per configurare il collegamento ad un punto di accesso wireless.
- Browser web – Un browser web per navigare in Internet.
- WiFi – Utilizzare questa opzione per scegliere un punto di accesso Wi-Fi.
- Impostazioni – Le impostazioni del proiettore Qumi possono essere regolate in questo menu.

Nota:

1. Le funzioni di WiFi e Browser web sono disponibili solo con il dongle Q7.
2. Collegare un hub USB alla presa USB di Qumi, quindi collegare il Dongle Q7 Wi-fi, la tastiera e il mouse all'hub USB per navigare facilmente in Internet.

Musica



Formati supportati:

Il lettore musicale può riprodurre file audio dei formati che seguono:

- MP3 (bit-rate fino a 256Kbps)
- WMA, MID, MIDI, MP1, MP2, OGG, AAC, AMR, WAV, AC3, M4A, AWB, APE

Riproduzione delle tracce

Attenersi alle istruzioni che seguono per aprire l'elenco di file musicali:

1. Premere il tasto ◀ o ▶ per selezionare l'icona Musica nel menu Media Suite.
2. Premere il tasto ↶ per aprire la directory dei file.
3. Selezionare la cartella che contiene il brano voluto.
4. Premere il tasto ↶ per riprodurre il brano voluto.

La riproduzione del brano può essere sospesa o ripresa selezionando il tasto Pausa/ Riproduzione nell'interfaccia del lettore musicale.



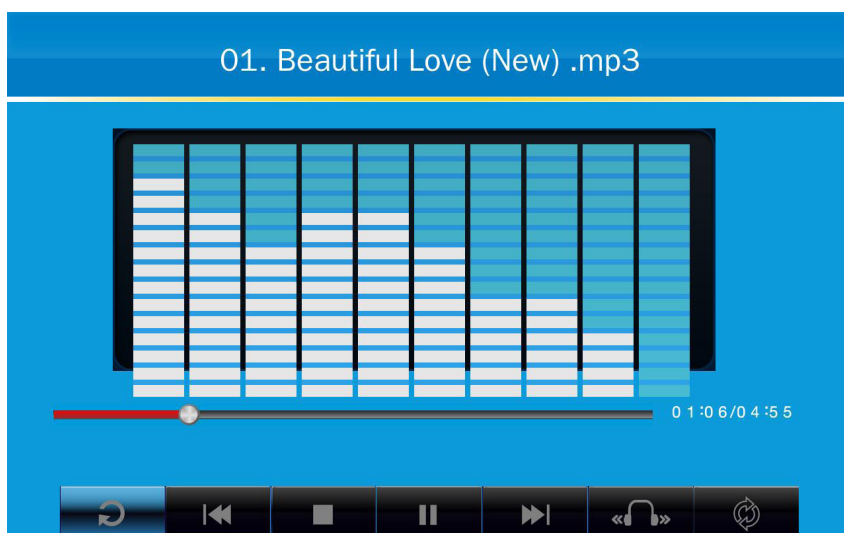

Quando il cursore è posizionato sulla barra d'avanzamento, il brano può essere sospeso o riprodotto premendo ↶.

Interfaccia di comando





L'interfaccia del lettore musicale contiene i controlli che seguono:



Il lettore musicale fornisce i controlli per navigare nell'elenco di riproduzione. La tabella che segue fornisce una descrizione dei controlli.

ACTION	DESCRIZIONE
	Imposta l'uscita delle casse su Sinistra/Destra/Stereo
	Traccia precedente/successiva
	Sospensione/riproduzione traccia
	Arresta la riproduzione
	Tornare al menu precedente

Si può regolare l'ordine dei brani e la modalità di riproduzione. La tabella che segue fornisce una descrizione delle modalità di riproduzione.

ACTION	DESCRIZIONE
	I brani dell'elenco di riproduzione saranno eseguiti in modo continuato
	Tutti i brani dell'elenco di riproduzione saranno ripetuti
	Sarà ripetuto solo il brano corrente
	Tutti i brani dell'elenco di riproduzione saranno mescolati e riprodotti



VideoPlayer



Formati supportati

Sono supportati o seguenti formati video:

- Video H.264 fino a 720p a 30 fps; Main Profile Level 3.1 con audio AAC-LC fino a 160 Kbps, 48kHz, audio stereo in formato .m4v, .mp4 e .mov
- Video MPEG-4 fino a 2,5 Mbps, 640 x 480 pixel a 30 fps; Simple Profile con audio AAC-LC fino a 160 Kbps per canale, 48kHz, audio stereo in formato .m4v, .mp4 e .mov
- Motion JPEG (M-JPEG) fino a 35 Mbps, 1280 x 720 pixel, 30 fps, ingresso audio U-Law, audio stereo PCM in formato .avi
- File unicode dei sottotitoli: .ssa, .ass, .srt, .smi

Guardare i film

Attenersi alle istruzioni che seguono per aprire un elenco di film:

1. Premere il tasto ◀ o ▶ per selezionare l'icona VideoPlayer nel menu Media Suite.
2. Premere il tasto ◀ per aprire la directory dei file.
3. Selezionare la cartella che contiene il film voluto.
4. Premere il tasto ◀ per riprodurre il film voluto.

Durante la riproduzione del film, l'interfaccia di controllo può essere nascosta. Premere il tasto ▲ o 🔊 per nascondere l'interfaccia di controllo. Premere di nuovo il tasto ▲ o 🔊 per mostrare l'interfaccia di controllo.

L'interfaccia di controllo sparirà automaticamente dopo 5 secondi se non sono eseguite operazioni.



Interfaccia di comando

Le funzioni di riproduzione, illustrate nella tabella che segue, sono controllate usando il telecomando:

ACTION	DESCRIZIONE
	Tornare al menu precedente
	Sospensione/riproduzione traccia
	Mostra o nasconde i sottotitoli (se presenti)
	Traccia precedente/successiva
	Visualizzazione a schermo intero o a dimensioni effettive del film



Foto



Formati supportati

Il visualizzatore di foto può aprire i seguenti tipi di immagini:

- BMP (fino 4000 x 3000 pixel)
- PNG (fino 4000 x 3000 pixel)
- JPG (fino 4000 x 3000 pixel)

Visualizzare le foto

Quando è inserita una chiavetta USB, l'icona della cartella Flash Disc (Chiavetta) sarà visualizzata nella directory file.

Attenersi alle istruzioni che seguono per aprire le foto usando il visualizzatore:

1. Premere il tasto ◀ o ▶ per selezionare l'icona Foto nel menu Media Suite.
2. Premere il tasto ↵ per aprire la directory dei file.
3. Selezionare la cartella che contiene la foto voluta.
4. Premere il tasto ↵ per visualizzare la foto voluta.

Navigare su una foto per vedere i dettagli di quella foto. I dettagli della foto appariranno in basso sullo schermo.

Attenersi alle istruzioni che seguono per visualizzare le foto a schermo intero:

1. Navigare ad una foto.
2. Premere il tasto ↵ per visualizzare la foto a schermo intero.

Premere il tasto ↵ per utilizzare lo strumento Ingrandimento. (2X, 4X, 8X, 16X).





Premere il tasto Esci per ridurre l'immagine alle dimensioni predefinite.

Durante la visualizzazione delle foto, l'interfaccia di controllo può essere nascosta.

Premere il tasto ▲ o 🔄 per nascondere l'interfaccia di controllo. Premere di nuovo il tasto ▲ o 🔄 per mostrare l'interfaccia di controllo.

Interfaccia di comando

Il visualizzatore di foto contiene i controlli che seguono:

ACTION	DESCRIZIONE
	Torna al menu precedente.
	Imposta l'intervallo della presentazione.
	Visualizza le foto in modalità di presentazione.
	Ruota la foto in senso antiorario.
	Ruota la foto in senso orario.

Documenti-reader



Formati supportati

Il visualizzatore di documenti di Qumi Media Suite può aprire i seguenti tipi di documenti:

- Microsoft® Word (97-2007, .doc/.docx)
- Microsoft® PowerPoint (97-2007, .ppt/.pptx) (Animazione e transizioni non supportate)
- Microsoft® Excel (97-2007, .xls/.xlsx)
- Adobe® PDF (.pdf) (PDF 1.0, 1.1, 1.2, 1.3 e 1.4)
- Text (.txt)

Selezione dei documenti

Attenersi alle istruzioni che seguono per aprire un file usando il visualizzatore:

1. Premere il tasto ◀ o ▶ per selezionare l'icona Documenti-reader nel menu Media Suite.
2. Premere il tasto ↵ per aprire la directory dei file.
3. Selezionare la cartella che contiene il file voluto.
4. Premere il tasto ↵ per visualizzare il file voluto.

Dopo avere aperto il file, premere ↵ per ingrandire l'immagine del file. I file possono essere ingranditi di 2X, 4X, 8X e 16X. Usare i tasti di navigazione per spostarsi nel file ingrandito.

Premere il tasto ▲ o ▼ per procedere alla pagina successiva o tornare alla pagina precedente.

Nota:

Se il file è ingrandito non si può passare alla pagina successiva.

Interfaccia di comando

Office Viewer non contiene un'interfaccia di controllo dedicata.





Attivazione WiFi

Inserire il dongle WiFi Q7 nel proiettore Qumi per navigare sul web utilizzando un browser.

Per attivare il WiFi, attenersi alla seguente procedura:

1. Premere il pulsante ◀ o ▶ per selezionare l'icona WiFi nel menu Media Suite.
2. Premere il tasto ◀ per accedere alle Impostazioni di rete.



- Nome dispositivo/SSID: Inserire il Service Set Identifier in questo punto.
 - WiFi: Abilita la funzione di WiFi ed esegue la connessione ad un AP WiFi esistente.
 - Hotspot WiFi: Permette a Q7 di essere un punto d'accesso e consente al PC di eseguire la visualizzazione WiFi.
3. Premere il pulsante ◀ o ▶ per selezionare Abilita, quindi premere ◀ per attivare la funzione WiFi.
 4. Premere il pulsante ▲ o ▼ per selezionare un'App e poi premere ◀ per collegarsi.



Nota:

1. La funzione WiFi è disponibile solo con il dongle Q7.
2. WiFi e hotspot WiFi non possono lavorare contemporaneamente.
3. Premere **Pagina su** sul telecomando per tornare nella parte superiore dell'area funzioni. Da qui è possibile effettuare l'aggiornamento dell'elenco delle App.
4. Premere **Pagina giù** per spostarsi nella parte inferiore dell'elenco delle App dall'area funzioni.

Interfaccia di controllo WiFi

L'impostazione WiFi include i seguenti controlli:



ACTION	DESCRIZIONE
	Torna alla finestra principale.
	Abilita/Disabilita WiFi.
	Configurazione WiFi.



Configurazione WiFi

L'impostazione Configura WiFi permette di impostare una connessione IP dinamico (predefinita) o IP statico.



ACTION	DESCRIZIONE
Indirizzo IP	Configurare l'indirizzo IP del proiettore in questo punto.
Netmask	Configurare la subnet mask in questo punto.
Gateway	Configurare l'indirizzo IP del gateway predefinito in questo punto.
DNS	Configurare l'indirizzo IP del server DNS in questo punto.

Interfaccia di controllo WiFi hotspot

L'interfaccia hotspot WiFi permette di abilitare o disabilitare l'utilizzo di un punto d'accesso attraverso il proiettore Qumi. Selezionare Usa IP predefinito o Usa altro IP, quindi fare clic su **Applica** per configurare l'interfaccia hotspot WiFi.



Browser web



Visita di un sito web

1. Collegare il Dongle Q7 Wi-Fi opzionale nella presa USB di Qumi.
2. Premere ▲ ▼ ◀ ▶ sul telecomando per controllare il cursore. Vedere *Telecomando* a pagina 4.
3. Utilizzare il telecomando per controllare la navigazione. Premere sull'icona Q (in basso a destra) per accedere alla barra indirizzi.
4. Premere ◀ per visualizzare la tastiera virtuale oppure premere Q nella barra indirizzi.

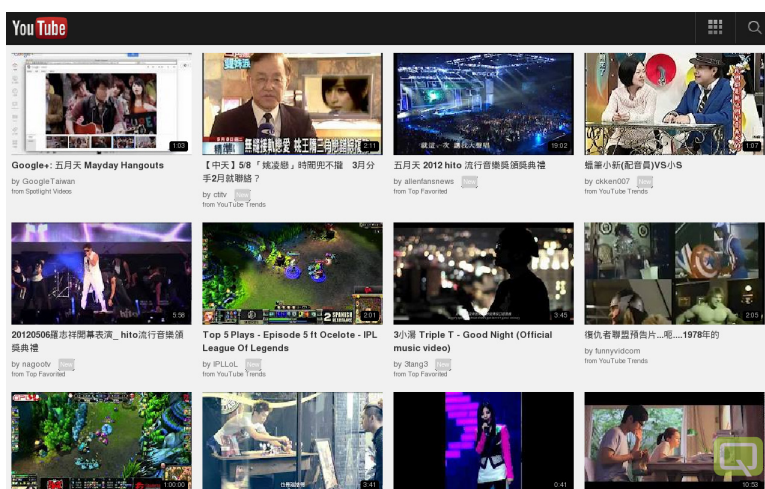

Interfaccia di comando

La barra Principale include i seguenti controlli:

ACTION	DESCRIZIONE
	Torna indietro di una pagina.
	Vai alla pagina seguente.
	Ricarica pagina corrente/Ferma caricamento pagina corrente.
	Torna alla Home page.
	Entra pagina di segnalibro.
	Aggiungi/Cancela current pagina corrente per segnalibro.
<input type="text" value="http://m.youtube.com/#home"/>	Fare clic per entrare nella pagina di immissione URL.
	Zoom avanti/indietro pagina.
	Elimina cronologia ed esci dal browser.

Visualizzazione WiFi



Impostazione della visualizzazione WiFi

1. Collegare il Dongle Q7 Wi-Fi opzionale nella presa USB di Qumi.
2. Impostare Impostazioni di rete > WiFi su Abilita e Hotspot WiFi su Abilita.
3. Premere il tasto ◀ o ▶ per selezionare l'icona Visualizzazione WiFi nel menu Media Suite.



Impostazioni



Opzione del sistema

Il menu Opzione del sistema visualizza le informazioni del sistema e sul firmware. Il menu Informazioni fornisce i dettagli sulla versione del software.

Modo del gioco

Il menu Modo del gioco visualizza le impostazioni del lettore video e musicale. Sono disponibili le seguenti impostazioni:

- Non ne ripeti – I video o i brani musicali non sono ripetuti al termine della riproduzione.
- Riordino – I video o i brani musicali saranno riprodotti in ordine casuale.
- Ripeti uno – Un video o brano musicale selezionato sarà riprodotto in modo continuato.
- Ripeti tutti – Tutti i video o i brani musicali di un elenco di riproduzione saranno ripetuti.

Nota:

Qumi Media Suite fornisce sempre una risoluzione di 1280x800 al sistema, quindi la proiezione su schermo visualizza una risoluzione di 1280x800 quando riceve i segnali. Tuttavia, questa non indica la risoluzione effettiva del file multimediale.

Opzione USB

L'opzione Data Storage Mode permette di collegare un PC usando un cavo USB per trasferire i file tra il proiettore Qumi ed il PC.

Nota:

Qumi Media Suite supporta solo l'input dalla chiavetta USB.

Aggiornamento del sistema

L'opzione Aggiornamento del sistema permette di eseguire gli aggiornamenti del firmware utilizzando una chiavetta USB.

Copiare il firmware più recente sulla chiavetta USB ed inserirla nel proiettore Qumi.



Opzione Riproduzione automatica

Utilizzare il menu Opzione Riproduzione automatica per configurare quale proiettore Qumi deve funzionare automaticamente all'accensione. Con Riproduzione automatica On sono disponibili le seguenti impostazioni.

- Riproduzione automatica – Accende/spegne il funzionamento automatico.
- Tipo di riproduzione automatica – Riproduce automaticamente i file di foto e video all'accensione.
- File Path – Riproduce automaticamente i file nella root del dispositivo USB o nella memoria locale.

Per utilizzare AutoPlay con Qumi:

1. Collegare il PC al Qumi usando un cavo USB.
2. Spostare i file multimediali nelle rispettive cartelle (Movies per i film o Photos per le fotografie).

Utilizzo della funzione AutoPlay sulla chiavetta USB:

1. Creare cartelle di Movies o Photos nella chiavetta USB.
2. Spostare i file multimediali nelle rispettive cartelle (Movies per i film o Photos per le fotografie).
3. Rimuovere la chiavetta USB ed inserirla nel proiettore Qumi.

Nota:

1. I file AutoPlay sulla chiavetta USB devono essere denominati Movies o Photos perché questa funzione riproduca i file multimediali.
2. La memoria integrata di Qumi Q7 è di 4GB.



Capitolo 4 Menu OSD (On-Screen Display) d'impostazione

Controlli del menu OSD

Il proiettore Qumi ha un menu OSD (On-Screen Display) d'impostazione che permette di regolare e modificare le impostazioni audio e video, ad esempio. Il menu OSD contiene 3 menu:

- Immagine – In questo menu possono essere regolati vari aspetti della qualità d'immagine.
- Impost. 1 – In questo menu può essere regolata la lingua predefinita e altre impostazioni.
- Impost. 2 – In questo menu può essere regolata la origine auto. e altre impostazioni.

Se l'interfaccia è impostata su AV-IN, HDMI/MHL o VGA, si accede al menu OSD premendo il tasto MENU del telecomando o del pannello di controllo del proiettore.

Se l'interfaccia è impostata sul menu Qumi Media Suite, si accede al menu OSD premendo il tasto **MENU** del telecomando o **MENU** e del pannello di controllo.

Nota:

Il menu OSD si chiude se resta inattivo per 15 secondi.

Navigazione del menu OSD

Per navigare nei menu OSD e per eseguire le modifiche, si possono usare i tasti del telecomando oppure del pannello di controllo proiettore Qumi.

1. Accedere al menu **OSD**.
2. Premere il tasto ◀ o ▶ per spostarsi tra i 3 menu.
3. Premere il tasto ▲ o ▼ per spostare il cursore verso l'alto o il basso in un menu, quindi premere il tasto ←.
4. Premere il tasto ◀ o ▶ per cambiare i valori di impostazioni specifiche.
5. Premere il tasto **MENU** o **ESCI** del telecomando per chiudere un menu secondario o il menu OSD.

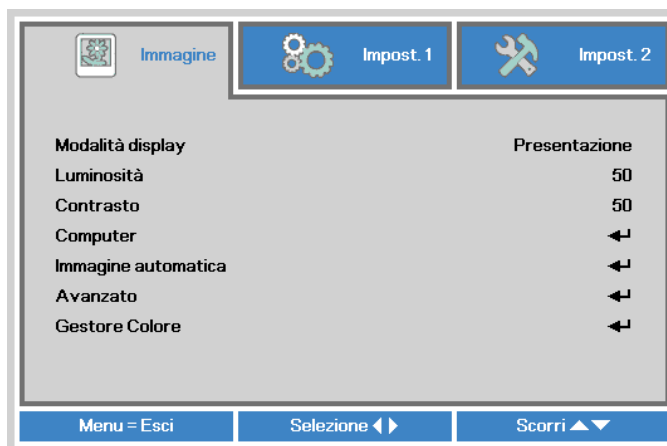

Nota:

La disponibilità delle voci visualizzate nel menu OSD dipende dall'origine video. Ad esempio: le voci Pos. orizzontale/verticale del menu Immagine > Computer possono essere modificate solo quando il proiettore Qumi è collegato al PC usando un cavo VGA. Le impostazioni che non sono abilitate o che non possono essere modificate sono visualizzate di colore grigio.



Impostazione della lingua del menu OSD

La lingua visualizzata su menu OSD può essere modificata. Attenersi alle istruzioni che seguono per modificare la lingua del menu OSD:

1. Accedere al menu **OSD**. Premere il tasto ◀ o ▶ per selezionare **Impost. 1**, quindi premere il tasto ↵.
2. Premere il tasto ▲ o ▼ per portarsi al menu **Avanzato 1**.

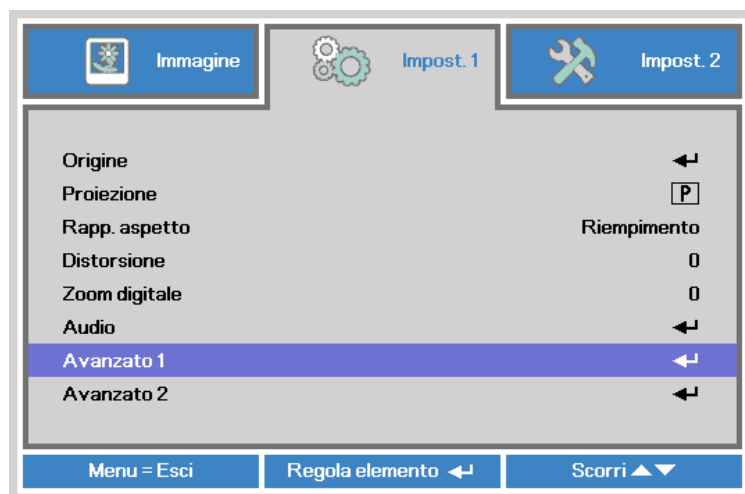

3. Premere il tasto ↵ per accedere al menu secondario **Avanzato 1**.
4. Premere il tasto ▲ o ▼ finché è evidenziata la voce **Lingua**, quindi premere il tasto ↵.



5. Premere i tasti cursore finché è evidenziata la lingua voluta.
6. Premere quattro volte il tasto **ESCI** o **MENU** per chiudere il menu OSD.

Panoramica del menu OSD

Usare le illustrazioni che seguono per trovare rapidamente un'impostazione o determinare la sua capacità di regolazione.

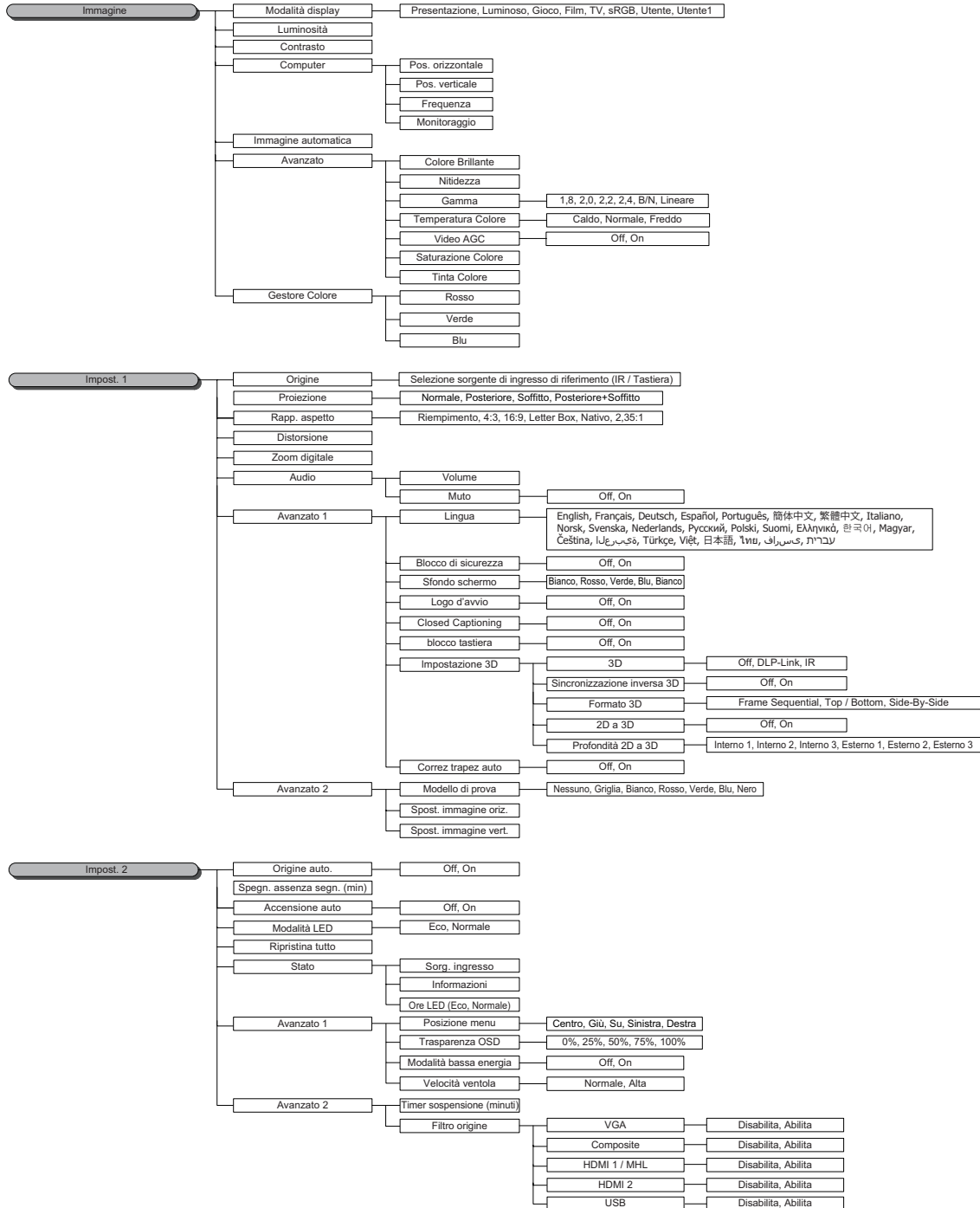

Menu Immagine

Attenersi alle istruzioni che seguono per accedere al menu **Immagine** e regolare le impostazioni:

1. Accedere al menu **OSD**.
2. Premere il tasto ◀ o ▶ per selezionare il menu **Immagine**.
3. Premere il tasto ▲ o ▼ per spostarsi verso l'alto o il basso nel menu **Immagine**, quindi premere il tasto ↵.
4. Premere il tasto ◀ o ▶ per cambiare i valori di ciascuna impostazione applicabile.

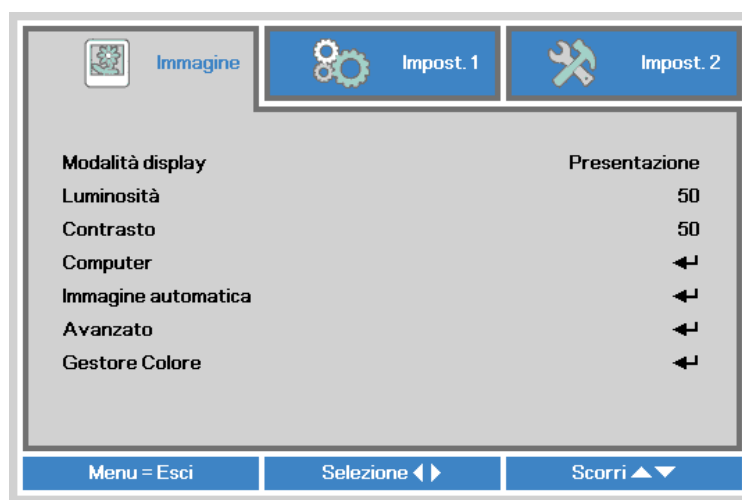

VOCE	DESCRIZIONE
Modalità display	Premere il tasto ◀ o ▶ per impostare la Modalità display.
Luminosità	Premere il tasto ◀ o ▶ per regolare la luminosità dello schermo.
Contrasto	Premere il tasto ◀ o ▶ per regolare il contrasto dello schermo.
Computer	Premere il tasto ↵ per accedere al menu Computer. Vedere <i>Computer</i> a pagina 31.
Immagine automatica	Premere il tasto ↵ per regolare automaticamente fase, allineamento, dimensioni e posizione.
Avanzato	Premere il tasto ↵ per accedere al menu Avanzato. Vedere <i>Avanzato</i> a pagina 32.
Gestore Colore	Premere il tasto ↵ per accedere al menu Gestore Colore. Vedere <i>Gestore Colore</i> a pagina 33.

Nota:

La funzione *Gestore Colore* è regolabile solo quando *Modalità display* è impostata su *Utente1*.

Computer

Attenersi alle istruzioni che seguono per accedere al menu **Computer** e regolare le impostazioni:

1. Accedere al menu **OSD**.
2. Premere il tasto ◀ o ▶ per selezionare il menu **Immagine**.
3. Premere il tasto ▲ o ▼ per portarsi al menu **Computer** e poi premere il tasto ◀.
4. Premere il tasto ◀ o ▶ per cambiare i valori di ciascuna impostazione applicabile.

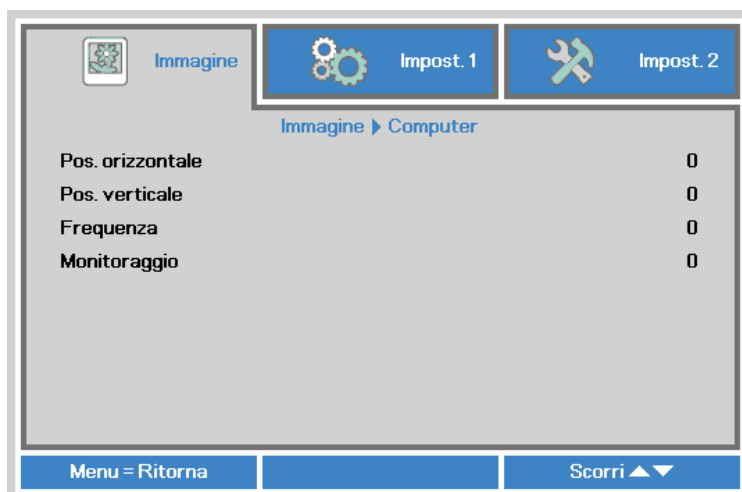

VOCE	DESCRIZIONE
Pos. orizzontale	Premere il tasto ◀ o ▶ per regolare verso destra o verso sinistra la posizione dello schermo.
Pos. verticale	Premere il tasto ◀ o ▶ per regolare verso l'alto o verso il basso la posizione dello schermo.
Frequenza	Premere il tasto ◀ o ▶ per regolare la frequenza di campionamento A/D.
Monitoraggio	Premere il tasto ◀ o ▶ per regolare il campionamento dei punti A/D.

Nota:

Le voci del menu **Computer** possono essere modificate solo quando il proiettore Qumi è collegato al PC con un cavo VGA. Le impostazioni che non sono abilitate o che non possono essere modificate sono visualizzate di colore grigio.



Avanzato

Attenersi alle istruzioni che seguono per accedere al menu **Avanzato** e regolare le impostazioni:

1. Accedere al menu **OSD**.
2. Premere il tasto ◀ o ▶ per selezionare il menu **Immagine**.
3. Premere il tasto ▲ o ▼ per portarsi al menu **Avanzato** e poi premere il tasto ←.
4. Premere il tasto ▲ o ▼ per spostarsi verso l'alto o il basso nel menu **Avanzato**.



VOCE	DESCRIZIONE
Colore Brillante	Premere il tasto ◀ o ▶ per regolare il valore di Colore Brillante.
Nitidezza	Premere il tasto ◀ o ▶ per regolare il livello di nitidezza dello schermo.
Gamma	Premere il tasto ◀ o ▶ per regolare la correzione gamma dello schermo.
Temperatura Colore	Premere il tasto ◀ o ▶ per regolare la temperatura colore.
Video AGC	Premere il tasto ◀ o ▶ per abilitare o disabilitare la funzione di controllo automatico del guadagno (AGC: Automatic Gain Control) dell'origine video.
Saturazione Colore	Premere il tasto ◀ o ▶ per regolare la saturazione video.
Tinta Colore	Premere il tasto ◀ o ▶ per regolare la tinta/tonalità video.

Nota:

Le impostazioni Video AGC, Saturazione Colore, Tinta Colore e Closed Captioning sono regolabili quando l'origine è video composito.

Gestore Colore

Attenersi alle istruzioni che seguono per accedere al menu **Gestore Colore** e regolare le impostazioni:

1. Accedere al menu **OSD**.
2. Premere il tasto ◀ o ▶ per selezionare il menu **Immagine**.
3. Premere il tasto ▲ o ▼ per spostarsi verso l'alto o il basso nel menu **Gestore Colore**, quindi premere il tasto ◀.
4. Premere il tasto ◀ o ▶ per cambiare i valori di ciascuna impostazione applicabile.

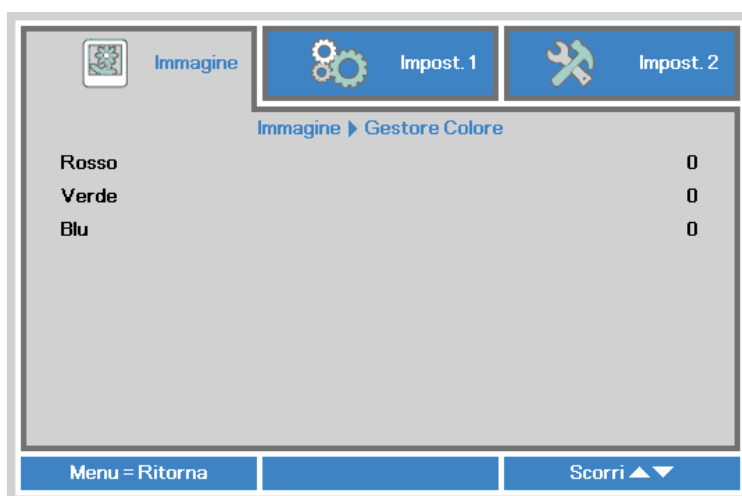

VOCE	DESCRIZIONE
Rosso	Premere il tasto ◀ o ▶ per regolare il modulatore del LED rosso.
Verde	Premere il tasto ◀ o ▶ per regolare il modulatore del LED verde.
Blu	Premere il tasto ◀ o ▶ per regolare il modulatore del LED blu.



Menu Impost. 1

Attenersi alle istruzioni che seguono per accedere al menu **Impost. 1** e regolare le impostazioni:

1. Accedere al menu **OSD**.
2. Premere il tasto ◀ o ▶ per selezionare il menu **Impost. 1**.
3. Premere il tasto ▲ o ▼ per spostarsi verso l'alto o il basso nel menu **Impost. 1**, quindi premere il tasto ↵.
4. Premere il tasto ◀ o ▶ per cambiare i valori di ciascuna impostazione applicabile.

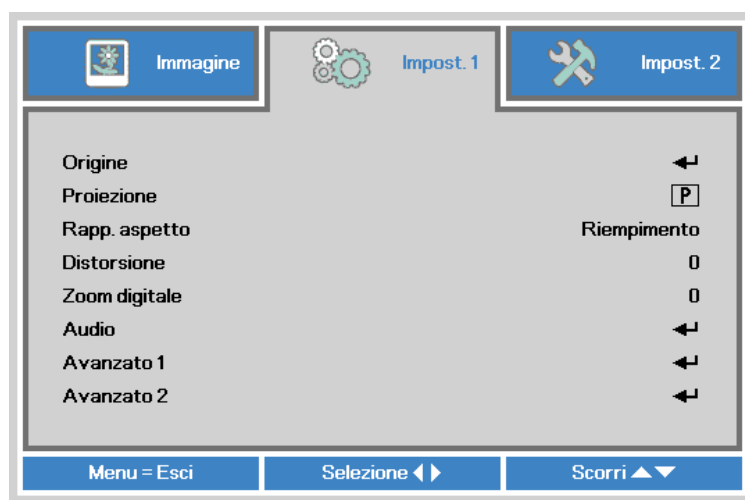

VOCE	DESCRIZIONE
Origine	Premere il tasto ↵ per accedere al menu Origine.
Proiezione	Premere il tasto ◀ o ▶ per scegliere uno dei quattro metodi di proiezione: Frontale, Posteriore, Soffitto-Frontale, Soffitto-Posteriore.
Rapp. aspetto	Premere il tasto ◀ o ▶ per regolare il rapporto delle proporzioni video.
Distorsione	Premere il tasto ◀ o ▶ per regolare la distorsione dello schermo.
Zoom digitale	Premere il tasto ◀ o ▶ per regolare lo zoom digitale.
Audio	Premere il tasto ↵ per accedere al menu Audio. Vedere <i>Audio</i> a pagina 35.
Avanzato 1	Premere il tasto ↵ per accedere al menu Avanzato 1. Vedere <i>Avanzato 1</i> a pagina 36.
Avanzato 2	Premere il tasto ↵ per accedere al menu Avanzato 2. Vedere <i>Avanzato 2</i> a pagina 38.

Audio

Premere il tasto **←** per accedere al menu secondario **Audio** e regolare le impostazioni audio.



VOCE	DESCRIZIONE
Volume	Premere il tasto ◀ o ▶ per regolare il volume.
Muto	Premere il tasto ◀ o ▶ per attivare o disattivare le casse.



Avanzato 1

Premere il tasto  per accedere al menu secondario **Avanzato 1** e regolare le impostazioni avanzate.



VOCE	DESCRIZIONE
Lingua	Premere il tasto ◀ o ▶ per selezionare una lingua diversa per il menu.
Blocco di sicurezza	Premere il tasto ◀ o ▶ per abilitare o disabilitare la funzione Blocco di sicurezza.
Sfondo schermo	Premere il tasto ◀ o ▶ per selezionare un colore diverso quando lo schermo è senza contenuti (vuoto).
Logo d'avvio	Premere il tasto ◀ o ▶ per selezionare se mostrare il logo.
Closed Captioning	Premere il tasto ◀ o ▶ per abilitare o disabilitare le Closed Captioning.
blocco tastiera	Premere il tasto ◀ o ▶ per abilitare o disabilitare la funzione blocco tastiera.
Impostazione 3D	Premere il tasto  per accedere al menu 3D. Vedere <i>Impostazione 3D</i> a pagina 37.
Correz trapez auto	Premere il tasto ◀ o ▶ per abilitare o disabilitare la distorsione autom.

Nota:

Per usare la funzione 3D, nel Menu dico 3D del lettore deve essere abilitata l'impostazione Riproduzione film in 3D. La funzione 3D funziona quando la sorgente d'ingresso supporta 120Hz.

1. La voce 3D del menu OSD è grigia (non accessibile) se la sorgente 3D non è adeguata. Questa è l'impostazione predefinita.
2. Se il proiettore è collegato ad una sorgente 3D adeguata, la voce 3D del menu OSD può essere selezionata.
3. Per vedere le immagini in 3D bisogna utilizzare gli appositi occhiali.
4. È necessario che siano disponibili contenuti in 3D di un DVD in 3D o file multimediali in 3D.
5. È necessario abilitare la sorgente in 3D (certi contenuti di DVD in 3D possono avere una funzione di selezione On/Off).
6. Saranno necessari occhiali 3D per DLP link o IR. Con gli occhiali 3D IR bisogna installare un driver sul PC e collegare una trasmittente USB.
7. La modalità 3D dell'OSD deve essere compatibile con il tipo di occhiali usati (3D DLP link o IR).
8. Alimentazione degli occhiali. Di norma gli occhiali hanno un interruttore d'accensione-spegnimento. Ciascun tipo di occhiali ha le sue istruzioni di configurazione. Attenersi alle istruzioni di configurazione che accompagnano gli occhiali acquistati per terminare la procedura di setup.

Impostazione 3D

Premere il tasto ◀ per accedere al menu secondario **Impostazione 3D** e regolare le impostazioni 3D.

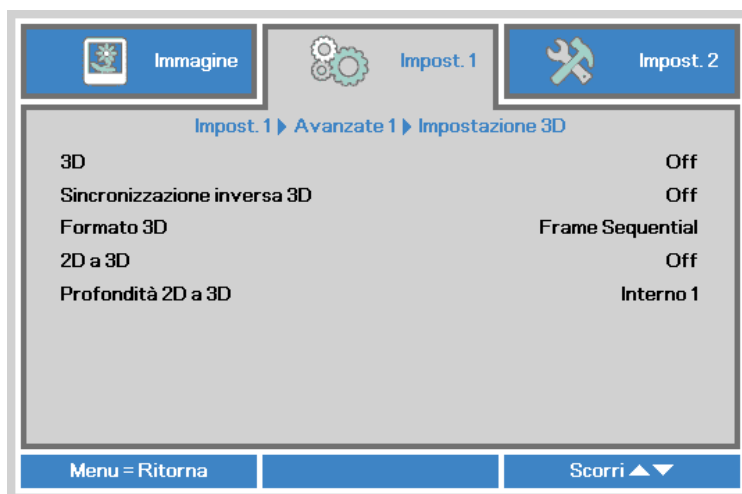

VOCE	DESCRIZIONE
3D	Premere il tasto ◀ o ▶ per selezionare Off, DLP-Link o IR.
Sincronizzazione inversa 3D	Premere il tasto ◀ o ▶ per attivare o disattivare la funzione Sincronizzazione inversa 3D.
Formato 3D	Premere il tasto ◀ o ▶ per selezionare Frame Sequential, Top / Bottom, Side by Side.
2D a 3D	Premere il tasto ◀ o ▶ per abilitare o disabilitare la funzione 2D a 3D.
Profondità 2D a 3D	Premere il tasto ◀ o ▶ per selezionare diverse profondità 2D a 3D.



Avanzato 2

Premere il tasto ◀ per accedere al menu secondario **Avanzato 2** e regolare le impostazioni avanzate.

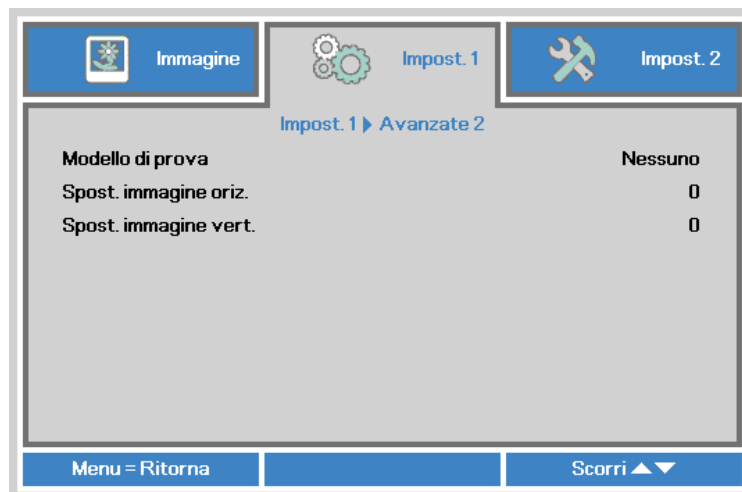

VOCE	DESCRIZIONE
Modello di prova	Premere il tasto ◀▶ per selezionare diversi modelli di prova.
Spost. immagine orizz.	Premere il tasto ◀▶ per spostare la posizione orizzontale.
Spost. immagine vert.	Premere il tasto ◀▶ per spostare la posizione verticale.



Menu Impost. 2

Attenersi alle istruzioni che seguono per accedere al menu **Impost. 2** e regolare le impostazioni:

1. Accedere al menu **OSD**.
2. Premere il tasto ◀ o ▶ per selezionare il menu **Impost. 2**.
3. Premere il tasto ▲ o ▼ per spostarsi verso l'alto o il basso nel menu **Impost. 2**, quindi premere il tasto ←.
4. Premere il tasto ◀ o ▶ per cambiare i valori di ciascuna impostazione applicabile.

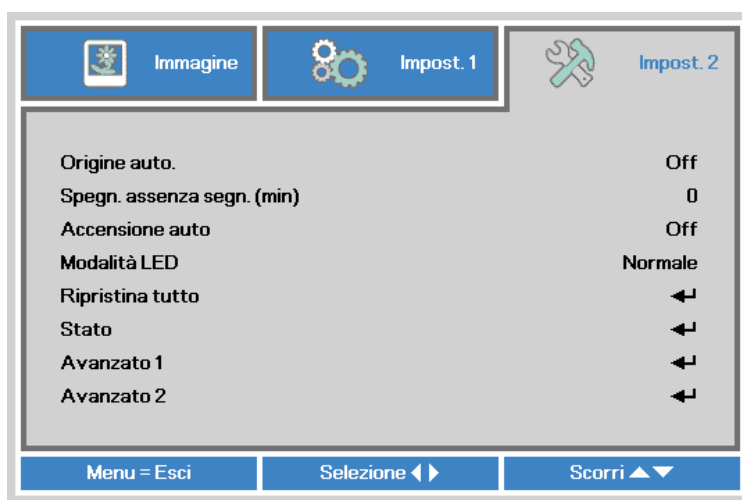

VOCE	DESCRIZIONE
Origine auto.	Premere il tasto ◀ o ▶ per abilitare o disabilitare la funzione di rilevamento automatico dell'origine.
Spegn. assenza segn. (min)	Premere il tasto ◀ o ▶ per spegnere automaticamente la lampada proiettore in assenza di segnale.
Accensione auto	Premere il tasto ◀ o ▶ per abilitare o disabilitare l'accensione automatica.
Modalità LED	Premere il tasto ◀ o ▶ per impostare la Modalità LED sulla modalità più luminosa oppure meno luminosa per conservare la durata della lampada LED.
Ripristina tutto	Premere il tasto ← per ripristinare tutte le voci sui valori predefiniti. Vedere <i>Ripristina tutto</i> a pagina 40.
Stato	Premere il tasto ← accedere al menu Stato. Vedere <i>Stato</i> a pagina 41.
Avanzato 1	Premere il tasto ← per accedere al menu Avanzato 1. Vedere <i>Avanzato 1</i> a pagina 42.
Avanzato 2	Premere il tasto ← per accedere al menu Avanzato 2. Vedere <i>Avanzato 2</i> a pagina 43.

Ripristina tutto

Attenersi alle istruzioni che seguono per ripristinare tutte le voci del menu (fatta eccezione per Lingua e Blocco di sicurezza) sui valori predefiniti:

1. Accedere al menu **OSD**.
2. Premere il tasto ◀ o ▶ per selezionare il menu **Impost. 2**.
3. Premere il tasto ▼ o ▲ per selezionare il menu **Ripristina tutto**, quindi premere il tasto ↵.



Stato

Attenersi alle istruzioni che seguono per vedere lo stato del proiettore Qumi:

1. Accedere al menu **OSD**.
2. Premere il tasto ◀ o ▶ per selezionare il menu **Impost. 2**.
3. Premere il tasto ▼ o ▲ per selezionare il menu **Stato** e poi premere il tasto ←.

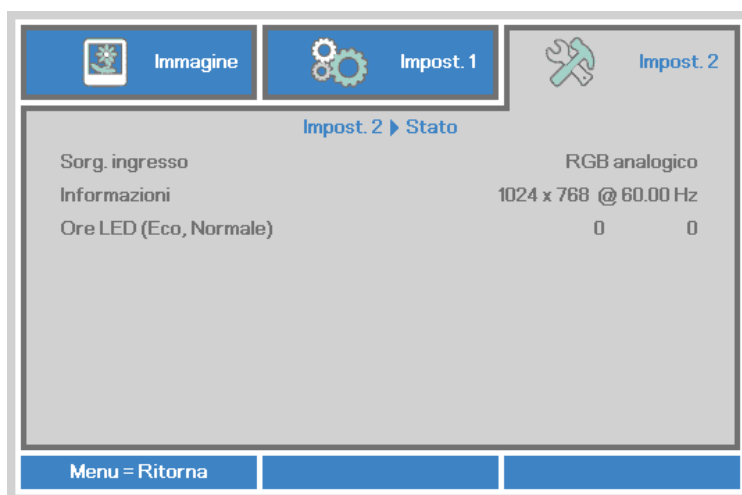

VOCE	DESCRIZIONE
Sorg. ingresso	Visualizza l'origine attivata.
Informazioni	Visualizza le informazioni sulla risoluzione/video dell'origine RGB e lo standard colore dell'origine Video.
Ore LED (Eco, Normale)	Informazioni sulle ore d'uso della lampada LED (in ore). I contatori Eco e Normale sono separati.

Avanzato 1

Attenersi alle istruzioni che seguono per accedere al menu **Avanzato 1** e regolare le impostazioni:

1. Accedere al menu **OSD**.
2. Premere il tasto ◀ o ▶ per selezionare il menu **Impost. 2**.
3. Premere il tasto ▲ o ▼ per selezionare il menu **Avanzato 1**, quindi premere il tasto ←.
4. Premere il tasto ▲ o ▼ per spostarsi verso l'alto o il basso nel menu **Avanzato 1**.
5. Premere il tasto ◀ o ▶ per cambiare i valori di ciascuna impostazione applicabile.



VOCE	DESCRIZIONE
Posizione menu	Premere il tasto ◀ o ▶ per selezionare varie posizioni del menu OSD.
Trasparenza OSD	Premere il tasto ◀ o ▶ per selezionare il livello di trasparenza del menu OSD.
Modalità bassa energia	Premere il tasto ◀ o ▶ per abilitare (consumo <0,5W) o disabilitare la modalità basso consumo. Nota: <i>Attivare la Modalità bassa energia per togliere completamente l'alimentazione quando si spegne il proiettore. Disattivare la Modalità bassa energia per consentire la funzionalità multimediale con proiettore spento.</i>
Velocità ventola	Premere il tasto ◀ o ▶ per accedere e cambiare la velocità della ventola tra Normale e Alta. Nota: <i>Si raccomanda di selezionare la velocità alta velocità in aree soggette ad alte temperature, alta percentuale d'umidità, o che si trovano ad altitudini elevate (superiori ai 1.500 m/4921 ft).</i>

Avanzato 2

Attenersi alle istruzioni che seguono per accedere al menu **Avanzato 2** e regolare le impostazioni:

1. Accedere al menu **OSD**.
2. Premere il tasto ◀ o ▶ per selezionare il menu **Impost. 2**.
3. Premere il tasto ▲ o ▼ per selezionare il menu **Avanzate 2**, quindi premere il tasto ◀ o ▶.
4. Premere il tasto ▲ o ▼ per spostarsi verso l'alto o il basso nel menu **Avanzato 2**.
5. Premere il tasto ◀ o ▶ per cambiare i valori di ciascuna impostazione applicabile.



VOCE	DESCRIZIONE
Timer sospensione (minuti)	Premere il tasto ◀ o ▶ per regolare l'intervallo di spegnimento automatico della lampada (in minuti).
Filtro origine	Premere il tasto ◀ o ▶ per accedere al menu Filtro origine. Vedere <i>Filtro origine</i> a pagina 44.
Calibrazione del bianco	Premere il tasto ◀ o ▶ per attivare la calibrazione del bianco per ricostruire i dati del sensore LED.



Filtro origine

Per regolare il filtro origine, premere il tasto ◀ o ▶ per accedere al menu secondario **Filtro origine**.

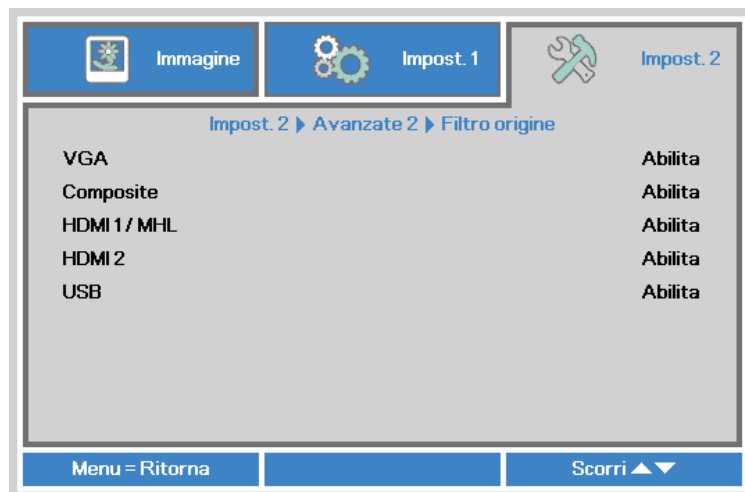

VOCE	DESCRIZIONE
VGA	Premere il tasto ◀ o ▶ per abilitare o disabilitare l'origine VGA nel ciclo di ricerca automatica.
Composite	Premere il tasto ◀ o ▶ per abilitare o disabilitare l'origine Composite nel ciclo di ricerca automatica.
HDMI 1 / MHL	Premere il tasto ◀ o ▶ per abilitare o disabilitare l'origine HDMI 1 / MHL nel ciclo di ricerca automatica.
HDMI 2	Premere il tasto ◀ o ▶ per abilitare o disabilitare l'origine HDMI 2 nel ciclo di ricerca automatica.
USB	Premere il tasto ◀ o ▶ per abilitare o disabilitare l'origine USB nel ciclo di ricerca automatica.



Capitolo 5 Manutenzione del proiettore Qumi

Pulizia del proiettore Qumi

La pulizia del proiettore Qumi per eliminare polvere e sporco aiuta a garantire il funzionamento senza problemi.

Avviso:

- 1. Il proiettore Qumi deve essere spento e scollegato dalla presa di corrente prima della pulizia. Diversamente si possono subire lesioni e causare danni al sistema.*
- 2. Usare solo un panno umido per eseguire la pulizia. Non permettere all'acqua di penetrare attraverso le aperture di ventilazione del proiettore Qumi.*
- 3. Se una piccola quantità d'acqua penetra all'interno del proiettore Qumi durante la pulizia, scollegare il proiettore Qumi dalla presa di corrente e collocarlo in un'area ben ventilata per molte ore prima di usarlo di nuovo.*
- 4. Se una grande quantità d'acqua penetra all'interno del proiettore Qumi durante la pulizia, scollegare il proiettore Qumi dalla presa di corrente e portarlo al riparare.*

Pulizia dell'obiettivo

Nella maggior parte dei negozi di ottica si possono acquistare soluzioni liquide per la pulizia delle lenti ottiche. Attenersi alle istruzioni che seguono per pulire l'obiettivo del proiettore Qumi:

1. Applicare una piccola quantità di soluzione per lenti ottiche su un panno pulito e morbido. (Non applicare la soluzione direttamente sull'obiettivo.)
2. Pulire delicatamente con un movimento circolare.

Attenzione:

- 1. Non usare detergenti abrasivi o solventi.*
- 2. Per prevenire la decolorazione o lo sbiadimento, non permettere alla soluzione detergente di entrare in contatto con le coperture del proiettore Qumi.*



Risoluzione dei problemi

Problemi comuni e soluzioni

Queste indicazioni offrono suggerimenti per trattare alcuni problemi che si possono riscontrare mentre si usa il proiettore Qumi. Se il problema rimane irrisolto, rivolgersi al rivenditore per l'assistenza.

I problemi a volte sono davvero semplici, come un cavo non completamente collegato. Controllare quanto segue prima di passare alla soluzione specifica di un problema.

- Usare un altro dispositivo elettrico per confermare che la presa eroghi corrente.
- Assicurarsi che il proiettore Qumi sia acceso.
- Assicurarsi che tutti i collegamenti siano appropriati.
- Assicurarsi che il dispositivo collegato sia acceso.
- Assicurarsi che il PC collegato non sia in modalità di sospensione.
- Assicurarsi che il notebook collegato sia configurato in modo appropriato per uno schermo esterno.

Suggerimenti per la risoluzione dei problemi

In ciascuna sezione dedicata a problemi specifici, eseguire le istruzioni nell'ordine dato. Questo può aiutare a risolvere il problema più rapidamente.

Per evitare di sostituire parti non difettose, provare a trovare ed isolare il problema.

Ad esempio: se si sostituiscono le batterie ed il problema persiste, rimettere le batterie originali e passare alle istruzioni successive.

Annotare le operazioni eseguite mentre si cerca di risolvere il problema. Le informazioni possono essere utili quando si chiama l'assistenza tecnica oppure per consegnarle al personale dell'assistenza Qumi.



Messaggi d'errore dei LED

CODICE ERRORE DEI MESSAGGI	ALIMENTAZIONE BLUE LAMPEGGIANTE	TEMPERATURA BLUE LAMPEGGIANTE
Errore surriscaldamento (presa d'aria)	-	ACCESO
LED surriscaldamento (rosso)	-	1
LED surriscaldamento (verde)	-	2
Errore (alimentazione) ventola 1	6	1
Errore ventola 2 (sistema)	6	2
Errore (LED) ventola 3	6	3
Errore termistore LED rosso	8	1
Errore HSK termistore LED verde	8	2

In caso di errore LED, scollegare il cavo d'alimentazione AC ed attendere un (1) minuto prima di riavviare il proiettore Qumi.

In caso di situazioni che non sono indicate nella tabella precedente, rivolgersi al centro assistenza.

Problemi d'immagine

Problema: Sullo schermo non appare alcuna immagine.

1. Verificare che le impostazioni del PC siano configurate in modo appropriato.
2. Spegnerle tutte le attrezzature e riaccenderle nell'ordine corretto.

Problema: L'immagine è sfuocata.

1. Regolare il Fuoco sul proiettore Qumi.
2. Assicurarsi che la distanza tra il proiettore Qumi e lo schermo sia entro la portata specificata.
3. Pulire l'obiettivo del proiettore Qumi con un panno per lenti se è sporco.

Problema: L'immagine è più larga in alto o in basso (effetto trapezoidale)

1. Collocare il proiettore Qumi in modo che sia il più perpendicolare possibile allo schermo.
2. Regolare le impostazioni Distorsione nel menu OSD per correggere il problema o portare *Correz trapez auto* su On.

Problema: L'immagine è invertita.

Aprire il menu OSD e controllare l'impostazione Proiezione nel menu Impost. 1.

Problema: L'immagine ha delle strisce.

1. Aprire il menu OSD ed impostare sui valori predefiniti le impostazioni Frequenza e Monitoraggio nel menu Computer.
2. Collegare il proiettore Qumi ad un altro computer ed assicurarsi che il problema non sia causato dalla scheda video del computer.



Problema: L'immagine è piatta, senza contrasto.

Aprire il menu OSD e regolare l'impostazione del Contrasto nel menu Immagine.

Problema: I colori dell'immagine proiettata non corrispondono a quelli dell'immagine d'origine

Aprire il menu OSD e regolare le impostazioni Temperatura Colore e Gamma nel menu Immagine.

Problemi del telecomando

Problema: Il proiettore Qumi non risponde al telecomando

1. Puntare il telecomando verso il sensore del proiettore Qumi.
2. Assicurarsi che non ci siano ostacoli fra il telecomando ed il sensore.
3. Spegnerne tutte le luci fluorescenti della stanza.
4. Controllare se la polarità della batteria è corretto.
5. Sostituire le batterie.
6. Spegnerne altri dispositivi a infrarossi che si trovano nelle vicinanze.
7. Portare a riparare il telecomando.

Problemi audio

Problema: Assenza suono

1. Aumentare il volume dell'origine audio.
2. Controllare il collegamento del cavo.
3. Testare l'uscita dell'origine audio con delle altre casse.
4. Portare a riparare il proiettore Qumi.

Problema: Il suono è distorto

1. Controllare il collegamento del cavo.
2. Testare l'uscita dell'origine audio con delle altre casse.
3. Portare a riparare il proiettore Qumi.



FAQ

1. Il proiettore Qumi funziona con PC, notebook o netbook?

Sì. Usare il cavo VGA o il cavo HDMI fornito in dotazione. Il proiettore Qumi può essere collegato a PC, notebook o netbook se hanno l'appropriata porta HDMI o VGA. Per riprodurre l'audio, è necessario collegare un cavo audio stereo alla porta audio del proiettore Qumi.

2. È possibile collegare il proiettore Qumi ad una console giochi, come Microsoft® Xbox o Sony® PS3?

Sì. Il proiettore Qumi può essere usato per visualizzare i contenuti della console Xbox o PS3, collegando un cavo HDMI alla console giochi ed al proiettore Qumi.

3. Il proiettore Qumi può proiettare i contenuti del televisore?

La visione dei contenuti televisivi può essere eseguita solo collegando un decoder TV via cavo, decoder digitale o ricevitore satellitare perché i televisori sono solo in grado di produrre immagini sui loro schermi. Ad esempio: si può collegare un decoder TV via cavo al proiettore Qumi usando un cavo HDMI.

4. Come si collega un MHL al proiettore Qumi?

Utilizzare il cavo MHL per collegare i dispositivi MHL.

Per altre informazioni visitare il sito www.mhlconsortium.org/productlist/

5. Come si visualizzano le immagini di una fotocamera digitale o di una chiavetta USB?

Le immagini ed altri contenuti possono essere visualizzati collegando al proiettore Qumi i dispositivi che seguono:

- Chiavette USB, dischi rigidi, lettori di schede
- Fotocamera digitale
- SmartPhone
- Visualizzatore multimediale

Dopo avere collegato i dispositivi, le immagini possono essere visualizzando usando Qumi Media Suite.

6. Quali cavi sono necessari per collegare al proiettore Qumi i dispositivi video?

I dispositivi video possono essere collegati al proiettore Qumi usando un cavo Audio/ Video o HDMI se i dispositivi sono dotati delle porte appropriate. Per riprodurre l'audio, al proiettore Qumi può anche essere collegato un cavo RCA.

7. Che tipo di formati video supporta il proiettore Qumi?

H.264, MPEG-4, VC-1, WMV9, DivX (Xvid), Real Video, AVS e MJPEG.

8. Che tipo di formati audio supporta il proiettore Qumi?

MP3 e WMA.

9. Che tipo di documenti supporta il proiettore Qumi?

Microsoft® Office 2003 e Microsoft® Office 2007 (Word, Excel®, PowerPoint®), Adobe® PDF e file di testo (txt).



10. Che tipo di foto supporta il proiettore Qumi?

JPEG, PNG e BMP.

11. Quanto dura la lampada LED del proiettore Qumi e può essere sostituita?

Il proiettore Qumi non usa una tipica lampada UHP. Usa una lampada LED (Light Emitting Diode) per illuminare e proiettare le immagini. I LED hanno una durata maggiore delle lampade convenzionali. Si stima che le lampade LED durino circa 30.000 ore. La durata della lampada LED dipende da fattori come luminosità, uso, condizioni ambientali. La luminosità della lampada LED può diminuire nel tempo. Il modulo LED non è sostituibile.

12. Perché devo regolare di nuovo la messa a fuoco del Qumi dopo l'accensione?

Per ottenere la migliore qualità delle immagini, la regolazione della ghiera di messa a fuoco può essere necessaria una volta che la temperatura di funzionamento è stata raggiunta.

Sito Supporto Vivitek

Visitare il sito www.vivitekc corp.com per informazioni, supporto e registrazione del prodotto.



Specifiche

MODELLO	Qumi serie Q7
RISOLUZIONE	HD (720p - 1280x800)
DISTANZA DI PROIEZIONE	800mm ~ 3.000 mm (31,5" ~ 118,11")
DIMENSIONI DELLO SCHERMO PROIETTATO (DIAGONALE)	762mm ~ 2.718mm (30" ~ 107")
OBIETTIVO DEL PROIETTORE	Fuoco e zoom manuale
RAPPORTO PROIEZIONE	1,3/1,43 : 1
CORREZIONE DISTORSIONE VERTICALE	+40 regolazione = 30° -40 regolazione = -30°
METODI DI PROIEZIONE	Frontale, Posteriore, Tavolo, Frontale-Soffitto, Posteriore-Soffitto
COMPATIBILITÀ DEI DATI	VGA, SVGA, XGA, SXGA, SXGA+, UXGA, Mac
SDTV/EDTV/ HDTV	480i, 480p, 720p, 1080i, 1080p
COMPATIBILITÀ VIDEO	HDTV (720p, 1080i/p), NTSC/NTSC 4.43, PAL (B/G/H/I/M/N/60), SECAM
CERTIFICAZIONI DI SICUREZZA	FCC-B, UL, CCC, CE, C-Tick, KC, CB, PSE, NOM, PCT, PSB, RoHS, ICES-003 (Canada)
TEMPERATURA OPERATIVA	5° ~ 35° C
DIMENSIONI (L X H X P)	238mm (9,37") x 40mm (1,57") x 180mm (7,09")
INGRESSO AC	AC Universale 100 - 240 V
CONSUMO ENERGETICO	150W, <0,5W (modalità di standby)
CASSE AUDIO	Casse 2W x 2
TERMINALI D'INGRESSO	VGA x 1
	Video x 1
	Ingresso audio x 1 (L&R)
	HDMI x 2 (HDMI1 disponibile per la funzione MHL)
	USB tipo A x 1
TERMINALI D'USCITA	Connettore cuffie 3,5 mm (controllo volume) x 1

Nota:

Per domande relative alle specifiche del prodotto rivolgersi al distributore locale.



Rapporto tra distanza di proiezione e dimensioni di proiezione



Tabella della distanza e dimensioni di proiezione

DIAGONALE IMMAGINE (MM/ POLLICI)	LARGHEZZA IMMAGINE (MM/ POLLICI)	ALTEZZA IMMAGINE (MM/ POLLICI)	DISTANZA DI PROIEZIONE (MM/ POLLICI)
762/30	646/25	404/16	840/33
1016/40	862/34	538/21	1120/44
1270/50	1077/42	673/26	1400/55
1524/60	1292/51	808/32	1680/66
1778/70	1508/59	942/37	1960/77
2032/80	1723/68	1077/42	2240/88
2286/90	1939/76	1212/48	2520/99
2540/100	2154/85	1346/53	2800/110
2794/110	2369/93	1481/58	3080/121

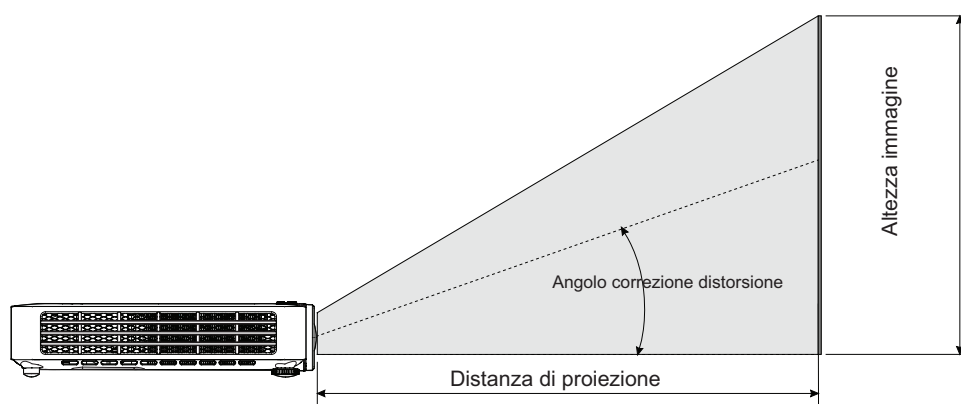

Tabella delle modalità di temporizzazione

SEGNALE	RISOLUZIONE	SIN- CRONIA ORIZ- ZON- TALE (KHZ)	SIN- CRONIA VERTI- CALE (HZ)	VIDEO COMPOSITO / S-VIDEO	COMPONENTE	RGB	DVI/HDMI
NTSC	—	15,734	60,0	O	—	—	—
PAL/SECAM	—	15,625	50,0	O	—	—	—
VESA	720 x 400	37,9	85,0	—	—	O	O
	640 x 480	31,5	60,0	—	—	O	O
	640 x 480	37,9	72,8	—	—	O	O
	640 x 480	37,5	75,0	—	—	O	O
	640 x 480	43,3	85,0	—	—	O	O
	800 x 600	35,2	56,3	—	—	O	O
	800 x 600	37,9	60,3	—	—	O	O
	800 x 600	48,1	72,2	—	—	O	O
	800 x 600	46,9	75,0	—	—	O	O
	800 x 600	53,7	85,1	—	—	O	O
	800 x 600 (per 3D)	76,3	120,0	—	—	O	O
	1024 x 768	48,4	60,0	—	—	O	O
	1024 x 768	56,5	70,1	—	—	O	O
	1024 x 768	60,0	75,0	—	—	O	O
	1024 x 768	68,7	85,0	—	—	O	O
	1024 x 768 (per 3D)	97,6	120,0	—	—	O	O
	1280 x 760	45,0	60,0	—	—	O	O
	1280 x 720 (per 3D)	91,5	119,9	—	—	O	O
	1280 x 800	49,7	59,8	—	—	O	O
	1280 x 800	62,8	74,9	—	—	O	O
	1280 x 800	71,6	84,8	—	—	O	O
	1280 x 1024	64,0	60,0	—	—	O	O
	1280 x 1024	80,0	75,0	—	—	O	O
	1280 x 1024	91,1	85,0	—	—	O	O
	1400 x 1050	65,3	60,0	—	—	O	O
	1440 x 900	55,9	60,0	—	—	O	O
1600 x 1200	75,0	60,0					
1920 x 1080	67,2	60,0	—	—	O	O	
Apple® Mac	640 x 480	35,0	66,68	—	—	O	O
	832 x 624	49,725	74,55	—	—	O	O
	1024 x 768	60,24	75,0	—	—	O	O
	1152 x 870	68,68	75,06	—	—	O	O
SDTV	480i	15,734	60,0	—	O	—	O
	576i	15,625	50,0	—	O	—	O



EDTV	480p	31,469	60,0	—	O	—	O
	576p	31,25	50,0	—	O	—	O
HDTV	720p	37,5	50,0	—	O	—	O
	720p	45,0	60,0	—	O	—	O
	1080i	33,8	60,0	—	O	—	O
	1080i	28,1	50,0	—	O	—	O
	1080p	67,5	60,0	—	O	—	O
	1080p	56,3	50,0	—	O	—	O

O: Frequenza supportata

—: Frequenza non supportata

*: Livello visualizzabile

Tabella temporizzazione 2D→3D

L'unità determina automaticamente i segnali PC per selezionare la risoluzione appropriata,

Alcuni segnali possono richiedere la regolazione manuale,

SEGNALE	RISOLUZIONE 2D	SINCRONIA ORIZZONTALE (KHZ)	SINCRONIA VERTICALE (HZ)	HDMI (DIGITALE)
	640 x 480	31,5	60	O
	800 x 600	37,9	60,3	O
	1024 x 768	48,4	60	O
	1280 x 720	45,0	60	O
	1280 x 768	47,8	60	O
	1280 x 800	49,7	60	O
	1280 x 1024	64	60	O
	1400 x 1050	65,3	60	O
	1440 x 900	55,9	60	O
SDTV	480i	15,734	60	O
	576i	15,625	50	O
EDTV	576p	31,3	50	O
	480p	31,5	60	O
HDTV	720p	37,5	50	O
	720p	45	60	O
	1080i	33,8	60	O
	1080i	28,1	50	O
	1080p	67,5	60	O
	1080p	56,3	50	O

O: Frequenza supportata

Tabella di temporizzazione 3D

L'unità determina automaticamente i segnali PC per selezionare la risoluzione appropriata.

Alcuni segnali possono richiedere la regolazione manuale.

RISOLUZIONE 3D	HDMI	FORMATO 3D
800 x 600 @ 120Hz	O	Frame Sequential
1024 x 768 @ 120Hz	O	Frame Sequential
1280 x 720 @ 120Hz	O	Frame Sequential
HD 1080p 24 FPS	O	Frame Packing
SD 720p 60 FPS	O	Frame Packing
SD 720p 50 FPS	O	Frame Packing
HD 1080i 50 SBSH	O	Side-by-Side
SD 720p 60 SBSH	O	Side-by-Side
SD 720p 50 SBSH	O	Side-by-Side

O: Frequenza supportata



Dimensioni proiettore Qumi

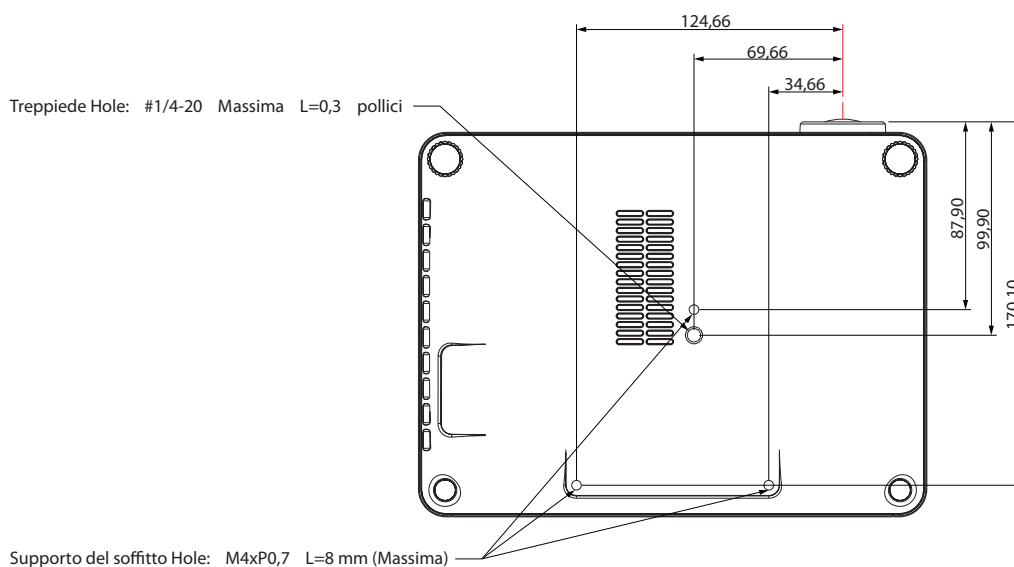
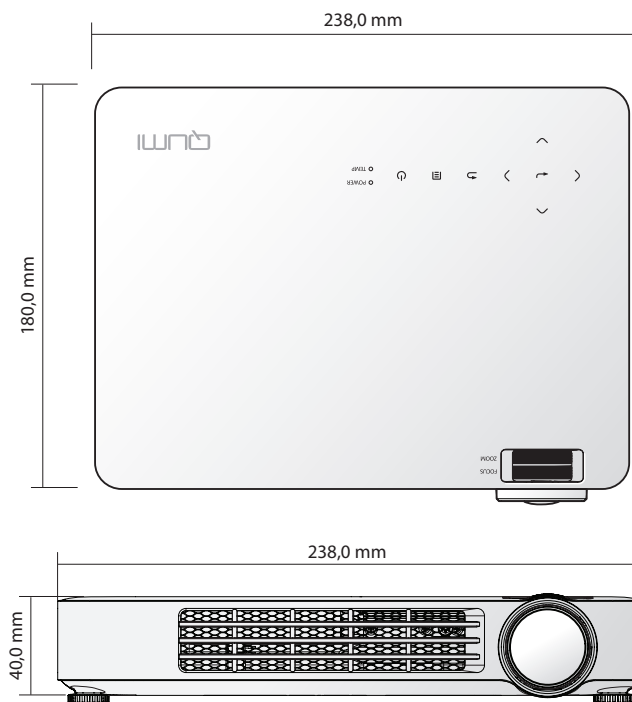

Nota:

Quando si esegue l'installazione, accertarsi di usare solo supporti da soffitto omologati UL. Per le installazioni su soffitto, usare supporti da soffitto approvati e viti M4 con una profondità massima di 8 mm (0,31 pollici).

La costruzione del supporto da soffitto deve avere forma e capacità di carico appropriata. La capacità di carico del supporto da soffitto deve eccedere il peso dell'attrezzatura installata e, come ulteriore precauzione, deve essere capace di sopportare tre volte il peso dell'attrezzatura (non meno di 5,15 Kg) per un periodo superiore ai 60 secondi. Non coprire lo scarico dell'aria.

Conformità alle disposizioni di legge

Avviso FCC

Questa attrezzatura è stata controllata ed è stata trovata conforme ai limiti di un apparecchio digitale di Classe B, in conformità alla parte 15 delle Normative FCC. Questi limiti sono designati a fornire una protezione ragionevole da interferenze dannose quando l'attrezzatura è usata in un ambiente commerciale.

Questa attrezzatura genera, utilizza e può emanare energia di frequenza radio e, se non è installata ed utilizzata in accordo alle istruzioni date, può causare interferenze dannose alle comunicazioni radio. Il funzionamento di questa attrezzatura in un'area residenziale può provocare interferenze dannose; in questo caso sarà richiesto all'utente di correggere l'interferenza a sue spese.

Cambiamenti o modifiche non espressamente approvate dalla parte responsabile alla conformità, possono annullare l'autorità all'uso da parte dell'utente di questa attrezzatura.

Canada

Questo apparato digitale di Classe B è conforme alla Normativa canadese ICES-003.

Certificazioni di sicurezza

FCC-B, UL, CCC, CE, C-Tick, KC, CB, PSE, NOM, PCT, PSB, RoHS, ICES-003 (Canada)

Smaltimento e Riciclaggio

Questo prodotto può contenere altri materiali elettronici che possono essere pericolosi se non sono smaltiti in modo appropriato. Riciclare o smaltire il prodotto in conformità alle leggi locali, regionali o statali. Per altre informazioni, mettersi in contatto con Electronic Industries Alliance all'indirizzo www.eiae.org.

